



کاتالوگ فنی محصولات پرشین

وان و جکوزی / Whirlpool

# Technical Manual

www.persianstandard.com  
info@persianstandard.com  
Tel: 021-88049592  
Fax: 021-88030155

Rev : 04.05.2014 / 93.01.16



Persian Standard

فهرست

TECHNICAL SHEETS CONTENTS



صفحه NO.	ابعاد DIMENSION	نام محصول SUBJECT	صفحه NO.	ابعاد DIMENSION	نام محصول SUBJECT
<b>Corner Whirlpool Tubs / جکوزی های کنج</b>			<b>Rectangular Whirlpool Tubs / جکوزی های چهار گوش</b>		
045	155x102x55	ویکتوریا (چپ) Victoria (left)	001	150x70x54 160x70x54 170x70x54	پرستیل (راست و چپ) Perstila (right and left)
047	150x87(100)x55	مارینا (راست و چپ) Marina (right and left)	005	140x70x54 150x70x54 160x70x54 170x70x54 170x75x54 180x80x54	رامانا Ramana
049	133x133x58	شاریس Sharis	009	160x70x54 170x70x54 180x80x54	دایموند Diamond
057	120x120x61	ویولا Viola	015	180x75(80)x50	رونیا Ronina
061	155x155x59	پرنسس Princess	016	170x80x55	ورونا Verona
<b>Circular Whirlpool Tubs / جکوزی های دایره ای</b>			<b>Special Whirlpool Tubs / جکوزی های خاص</b>		
065	166x166x67	هاوانا Havana	017	180x80(96)x56	کیانا (راست و چپ) Kiana (right and left)
069	160x160x60	کنزیا Kenzia	019	170x75x55	لیندا Linda
<b>DOUBLE SEAT AND MULTI SEAT WHIRLPOOL TUBS / جکوزی های دونفره و چند نفره</b>			021	192x106x70	کلیو Clio
073	185(178)x132x64	والریا (چپ) Valeria (left)	024	170x85x55	آنالیا Analia
074	180x120x57	آفرو دیت (راست) Afrodit (Right)	025	170x72(84)x54 160x72(84)x54	البا (راست و چپ) Elba (right and left)
075	212x212x95	دگاس Degas	029	170x70(85)x54	هلنا (راست و چپ) Helena (right and left)
			033	170x70(83)x55	آسانا (راست) Asana (right)
			035	190x95x63	پرشیا وسط Persia
			036	190x90x60	پارمیس Parmis
<b>Corner Whirlpool Tubs / جکوزی های کنج</b>			<b>Corner Whirlpool Tubs / جکوزی های کنج</b>		
			037	195x95x63	پرشیا Persia
			041	151x100x55	سیلویا Silvia





اطلاعات فنی جکوزی  
TECHNICAL INFORMATION

## حالت های نصب

## Different positions of installation

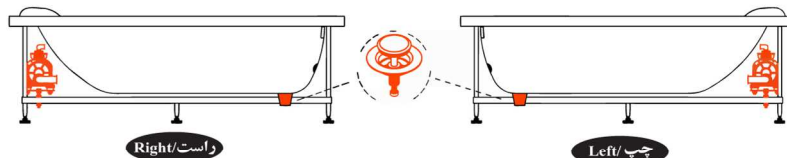
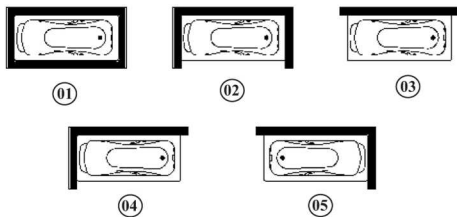

Location of water pump under the headrest.  
Front and side panels are available on request.  
(Please look at the introduction catalog)

The minimum width of bathroom door must be 65 cm.

The minimum free space around the tub, must be 30cm, to ease the installation.

The minimum dimensions of location of whirlpool must be 2cm bigger than the dimension of whirlpool.

Right & left whirlpool according drain position.

وزن (کیلوگرم) Weight (kg) ±%5					تعداد جت Number of jets		گنجایش (لیتر) Capacity (liter) ±%10		ابعاد Dimension	مدل Model	
وزن کل (۳) Total weight (3)	متعلقات جکوزی Whirlpool equipment	پانل جلو Front Panel	پانل کناری Side Panel	شاسی Metal Frame	وان Tub	جت کناری Side Jets	جت کناری Mini jets	حداکثر (۲) (جکوزی و وان) Max.(2)			حداقل (۱) (جکوزی) Min.(1)
38	11	2.7	1	10.7	12.6	2	6	145	140	150x70x54	پرستیل ۱۵۰ Perstila 150
40.2	11	3	1	11.7	13.5			150	140	160x70x54	پرستیل ۱۶۰ Perstila 160
43.3	11	3.2	1.7	11.9	15.5			155	140	170x75x54	پرستیل ۱۷۰ Perstila 170

(1) Minimum quantity of water required to operate the hydromassage

(2) Maximum water capacity (tub filled to overflow outlet)

Tub capacity (without jets) = max capacity

(3) Total weight (kg) = Tub + Metal frame + Panels weight  
+ Whirlpool equipment

Tub weight ( without whirlpool equipment ) = (total weight- whirlpool equipment)

(۱) حداقل گنجایش آب مورد نیاز جهت کارکرد جت های کناری جکوزی

(۲) حداکثر گنجایش آب تا سطح خروجی

(وان بدون جت، حداقل گنجایش ندارد و گنجایش آن برابر میزان حداکثر آب تا سطح خروجی می باشد)

(۳) وزن کل = وزن وان + وزن شاسی + وزن پانل ها + متعلقات جکوزی

(جهت محاسبه وزن وان بدون جکوزی، وزن متعلقات جکوزی از وزن کل کم شود)

توضیحات Description	تیپ ۴ Type 4	تیپ ۳ Type 3	تیپ ۲ Type 2	تیپ ۱ Type 1	مشخصه های برقی Electrical Specification
در صورت استفاده از آپشن بلوئر مجیک توان مصرفی پمپ از ۰.۸ کیلو وات به ۱.۲۵ کیلو وات تغییر می کند. In case of using magic blower option, power of pump will change from 0.8 kw to 1.25 kw	2730	1830	800	800	توان مصرفی (وات) Power (watt)
	220-240 V / AC				ولتاژ (ولت) Voltage (v)
	50~60 Hz				فرکانس (هرتز) Frequency ( Hz)

## اطلاعات ابعادی

## PLAN-SECTIONS-DIMENSIONS

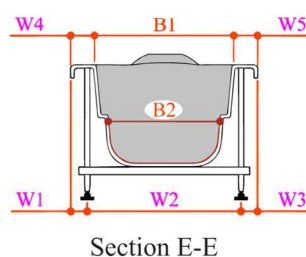
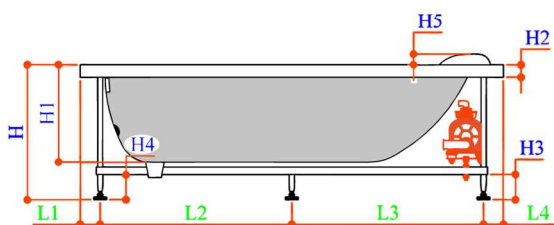

Section E-E

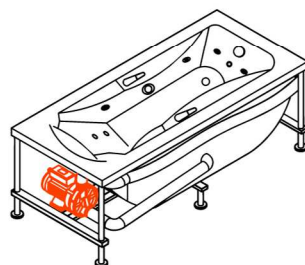
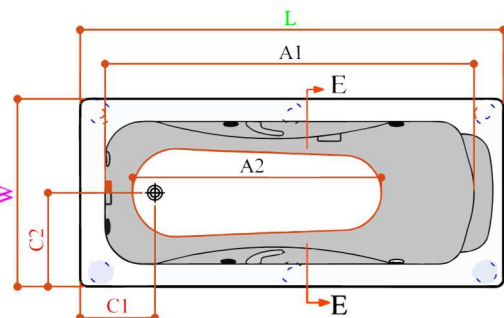

پارامترهای ابعادی Perstila model / مدل های پرستیل	170 (cm)	160 (cm)	150 (cm)	Dimension
H	54	54	54	H
H1	36	40	39	H1
H2	4.5	4.5	4.5	H2
H3	10	10	12	H3
H4	10	10	12	H4
H5	4.5	4.5	4.5	H5
L	169	159	149	L
L1	9.5	9.5	9	L1
L2	73.5	62	60.5	L2
L3	76.5	78	70	L3
L4	9.5	9.5	9.5	L4
W	74.5	70	70	W
W1	8.5	8	8.5	W1
W2	58	53.5	53	W2
W3	8	8.5	8.5	W3
W4	8.5	8.5	8.5	W4
W5	8.5	8.5	8.5	W5
B1	57.5	53	53	B1
B2	35	32	34	B2
A1	146	140	130	A1
A2	110	103	97	A2
C1	27	29	26	C1
C2	37.5	35	35	C2



# جکوزی مدل پرستیل (راست و چپ)

## Prestila Whirlpool (right and left)

150x70x54 - 160x70x54 - 170x75x54



صفحه ۲ از ۲  
Page : 2/2 جکوزی های چهار گوش

RECTANGULAR ENCASED & WHIRLPOOL TUBS

Persian Standard

### محل نصب تاسیسات

### FACILITIES INSTALLATION LOCATION

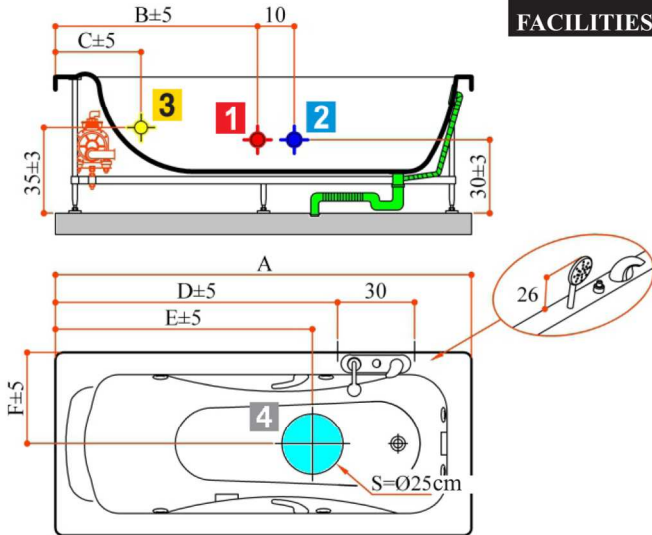

لوله آب گرم و سرد ۱/۲ اینچ

(در صورت نصب شیر آلات بر روی وان)

1/2" hot & cold water outlet on wall  
(if taps are fitted to the side of the tub)



پریز برق ارت دار

(مقطع سیم در تیپ های یک و دو ، ۳\*۱.۵ و در تیپ سه و چهار ، ۳\*۲.۵ میلیمتر مربع استفاده شود)

Wall-mounted power outlet ( with earth wire connection)

Minimum cable section must be 3x1.5mm<sup>2</sup> for type 1&2 , 3x2.5mm<sup>2</sup> for type 3&4.

4

جهت سهولت در نصب سیفون، بهتر است خروجی فاضلاب در ناحیه S نصب شود.

(از خروجی فاضلاب به قطر ۴ الی ۶ سانتیمتری جهت کف حمام استفاده شود)

To ease the installation of drain, it had better to install the waste outlet in area S.  
(use drain on bathroom floor, 4-6 centimeter)

پارامترهای ابعادی (cm) Dimension (cm)						مدل Model
F	E	D	C	B	A	
35	35	90	40	75	149	150x70x54
35	35	94	40	80	159	160x70x54
35	35	104	40	90	169	170x75x54

### محل نصب تجهیزات

### POSITION OF CONTROL PANELS AND ACCESSORIES

- Indicated location of installation are approximate.
- Due to variety of options, see our catalog.

- محل نصب تجهیزات نشان داده شده محل تقریبی می باشد.
- با توجه به تنوع بیشتر آپشن ها به قسمت معرفی آپشن مراجعه شود.

### جدول راهنمای علائم

### Symbol guide table

کنترل پنل دیجیتال تیپ ۱ Digital control panel (Type 1)	
کنترل پنل دیجیتال تیپ ۲ Digital control panel (Type 2)	
کنترل پنل دیجیتال تیپ ۳ Digital control panel (Type 3)	
کنترل پنل دیجیتال تیپ ۴ / نمایشگر Digital control panel (Type 4) / with display	
لامپ کروموتراپی RGB LED	
بلوئر معمولی Blower	
گرم کن آب (هیتر) Heater	
شیر آلات Faucet	
توربو جت Turbo jet	
بلوئر مجیک magic blower	
کنترل پنل دیجیتال ویسپر جت Digital control panel (whisper jet)	
کنترل پنل دیجیتال سیستم ضد عفونی Digital control panel for disinfection sys	
درپوش مخزن مایع ضد عفونی Disinfection liquid cap	
جت های ماساژ کناری Side massage jets	
شیر هوا Air valve	
شیر تبدیل جت به آپشن های انتخابی Divertor valve	

تعدادی از آپشن های انتخابی قابل نصب بر روی کلیه تیپ ها  
Some options which can be chosen

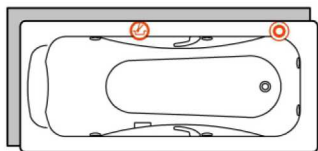

سیستم ضد عفونی / Disinfection

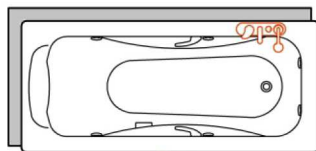

شیر آلات / Faucet assembly

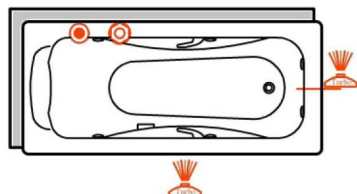

توربو جت / Turbo jet

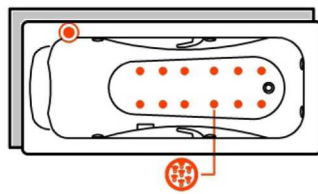

بلوئر مجیک / Magic Blower  
(فقط تیپ ۳ و ۴) (Only Use for type 3&4)

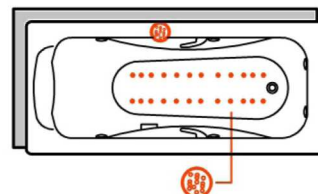

ویسپر جت / Whisper jet







## اطلاعات فنی جکوزی TECHNICAL INFORMATION

حالت های نصب

### Different positions of installation

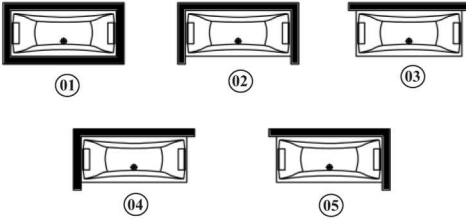

Location of water pump under the headrest.  
Front and side panels are available on request.  
(Please look at the introduction catalog)

The minimum width of bathroom door must be 65 cm.  
The minimum free space around the tub, must be 30cm, to ease the installation.  
The minimum dimensions of location of whirlpool must be 2cm bigger than the dimension of whirlpool.

محل قرارگیری پمپ سمت زیر سری می باشد.  
پانل های جلو و کناری مطابق حالت نصب قابل ارائه می باشد.  
(جهت اطلاع از شکل ظاهری پانل ها به کاتالوگ معرفی محصولات مراجعه شود)  
حداقل عرض درب ورودی حمام ۶۵ سانتیمتر می باشد.  
حداقل فاصله تا سایر لوازم به جهت سهولت در نصب ۳۰ سانتیمتر می باشد.  
حداقل ابعاد مورد نیاز نصب، ۲ سانتیمتر بیشتر از ابعاد جکوزی می باشد.

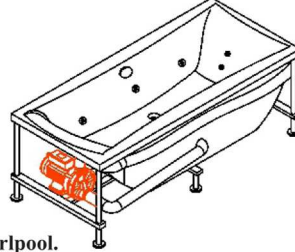

وزن (کیلوگرم) Weight (kg) ±%5						تعداد جت Number of jets		گنجایش (لیتر) Capacity (liter) ± %10		ابعاد Dimension	مدل Model
وزن کل (۳) Total weight (3)	متعلقات جکوزی Whirlpool equipment	پانل جلو Front Panel	پانل کناری Side Panel	شاسی Metal Frame	وان Tub	جت کناری Side Jets	جت مینی Mini jets	حداکثر (۲) حداکثر (جکوزی و وان) Max.(2)	حداقل (۱) Min.(1)		
39.4	11	2.5	1	13.1	11.8	4	6	145	80	140x70x54	رامانا ۱۴۰ Ramana 140
41	11	2.7	1	13.3	13			150	98	150x70x54	رامانا ۱۵۰ Ramana 150
43.3	11	3	1	13.5	14.8			160	85	160x70x54	رامانا ۱۶۰ Ramana 160
45.1	11	3.2	1	14.3	15.6			170	89	170x70x54	رامانا ۱۷۰ Ramana 170
46.1	11	3.2	1.2	14.3	16.4			170	95	170x75x54	رامانا ۱۷۰ Ramana 170
50.7	11	3.2	1.5	15.6	19.4			180	155	180x80x54	رامانا ۱۸۰ Ramana 180

- (۱) حداقل گنجایش آب مورد نیاز جهت کارکرد جت های کناری جکوزی  
(۲) حداکثر گنجایش آب تا سطح خروجی  
(وان بدون جت، حداقل گنجایش ندارد و گنجایش آن برابر میزان حداکثر آب تا سطح خروجی می باشد)  
(۳) وزن کل = وزن وان + وزن شاسی + وزن پانل ها + متعلقات جکوزی  
(جهت محاسبه وزن وان بدون جکوزی، وزن متعلقات جکوزی از وزن کل کم شود)

توضیحات Description	تیپ ۴ Type 4	تیپ ۳ Type 3	تیپ ۲ Type 2	تیپ ۱ Type 1	مشخصه های برقی Electrical Specification
در صورت استفاده از آپشن بلوئر میکیک توان مصرفی پمپ از ۰.۸ کیلو وات به ۱.۲۵ کیلو وات تغییر می کند. In case of using magic blower option, power of pump will change from 0.8 kw to 1.25 kw	2730	1830	800	800	توان مصرفی (وات) Power (watt)
	220-240 V / AC				ولتاژ (ولت) Voltage (v)
	50~60 Hz				فرکانس (هرتز) Frequency (Hz)

## اطلاعات ابعادی PLAN-SECTIONS-DIMENSIONS

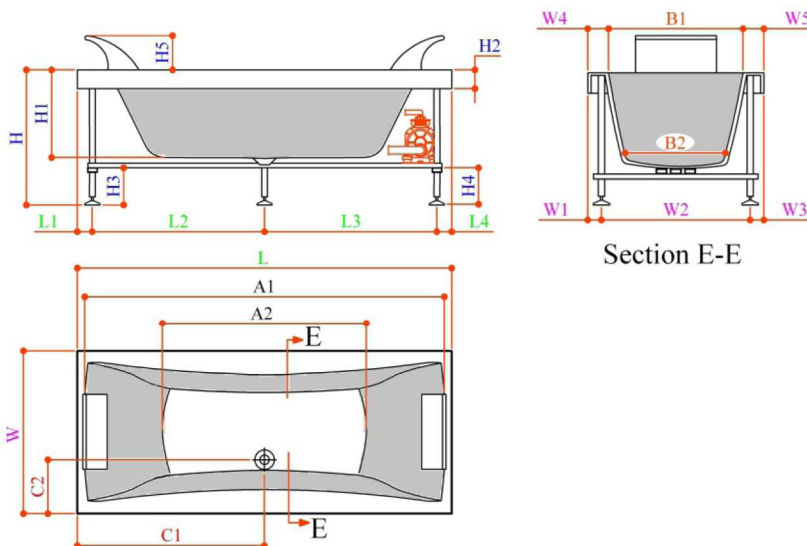

مدل های رامانا / Ramana model						پارامترهای ابعادی Dimension (cm)
180	170	170	160	150	140	
54	54	54	54	54	54	H
42	42	42	38	38	38	H1
4.5	4.5	4.5	4.5	4.5	4.5	H2
10	10	10	10	10	10	H3
10	10	10	10	10	10	H4
16	16	16	16	16	16	H5
180	170	170	160	150	140	L
4	4	4	4	4	4	L1
79	72	72	64	59	54	L2
95	88	88	87	82	77	L3
4	4	4	4	4	4	L4
80.5	75	70	70	70	70	W
4	4.5	4	4	4	4	W1
72	64	62	62	62	62	W2
4	4.5	4	4	4	4	W3
14	11.5	11	11	11	11	W4
11	11.5	11	11	11	11	W5
54	50	48	48	48	48	B1
46	40	38	38	38	38	B2
158	146	146	136	126	116	A1
115	103	103	93	83	73	A2
90	85	85	80	75	70	C1
25	23	23	23	23	23	C2



محل نصب تاسیسات

FACILITIES INSTALLATION LOCATION

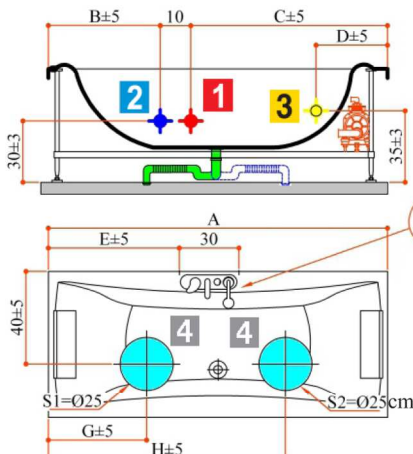

لوله آب گرم و سرد ۱/۲ اینچ

( در صورت نصب شیر آلات بر روی وان )

1/2" hot & cold water outlet on wall  
(if taps are fitted to the side of the tub)



پریز برق ارت دار

(مقطع سیم در تپ های یک و دو ، ۱.۵\*۳ و در تپ سه و چهار ، ۲.۵\*۳ میلی متر مربع استفاده شود)

Wall-mounted power outlet ( with earth wire connection)

Minimum cable section must be 3x1.5mm<sup>2</sup> for type 1&2 , 3x2.5mm<sup>2</sup> for type 3&4.

پارامترهای ابعادی (Dimension cm)							مدل
H	G	E	D	C	B	A	Model
110	31	55	40	85	45	140	140x70x54
115	36	55	40	90	50	150	150x70x54
120	41	55	40	95	55	160	160x70x54
125	46	55	40	100	60	170	170x70(75)x5
130	51	75	40	105	65	180	180x80x54

4

جهت سهولت در نصب سیفون، بهتر است خروجی فاضلاب در ناحیه S نصب شود.

(از خروجی فاضلاب به قطر ۴ الی ۶ سانتیمتری جهت کف حمام استفاده شود)

To ease the installation of drain, it had better to install the waste outlet in area S.

(use drain on bathroom floor, 4~6 centimeter)

محل نصب تجهیزات

POSITION OF CONTROL PANELS AND ACCESSORIES

- Indicated location of installation are approximate.
- Due to variety of options, see our catalog.

- محل نصب تجهیزات نشان داده شده محل تقریبی می باشد.
- با توجه به تنوع بیشتر آپشن ها به قسمت معرفی آپشن مراجعه شود.

جدول راهنمای علائم  
Symbol guide table

کنترل پنل دیجیتال تپ ۱ Digital control panel (Type 1)	
کنترل پنل دیجیتال تپ ۲ Digital control panel (Type 2)	
کنترل پنل دیجیتال تپ ۳ Digital control panel (Type 3)	
کنترل پنل دیجیتال تپ ۴ / نمایشگر Digital control panel (Type 4) / with display	
لامپ کروموتراپی RGB LED	
بلوئر معمولی Blower	
گرم کن آب (هیتر) Heater	
شیر آلات Faucet	
توربو جت Turbo jet	
بلوئر مجیک magic blower	
کنترل پنل دیجیتال ویسپر جت Digital control panel (whisper jet)	
کنترل پنل دیجیتال سیستم ضد عفونی Digital control panel for disinfection sys	
درپوش مخزن مایع ضد عفونی Disinfection liquid cap	
جت های ماساژ کناری Side massage jets	
شیر هوا Air valve	
شیر تبدیل جت به آپشن های انتخابی Divertor valve	

تعدادی از آپشن های انتخابی قابل نصب بر روی کلیه تپ ها  
Some options which can be chosen

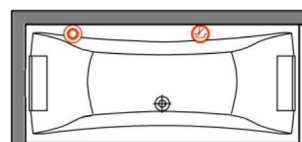

سیستم ضد عفونی / Disinfection

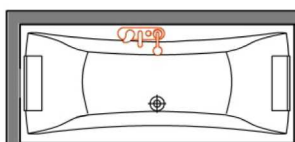

شیر آلات / Faucet assembly

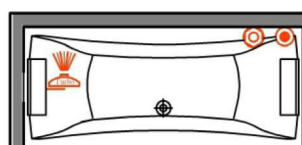

توربو جت / Turbo jet

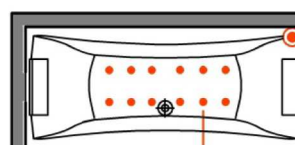

بلوئر مجیک / Magic Blower  
(فقط تپ ۳ و ۴) (Only Use for type 3&4)

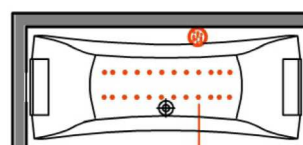

ویسپر جت / Whisper jet





اطلاعات فنی جکوزی  
TECHNICAL INFORMATION

حالت های نصب

Different positions of installation

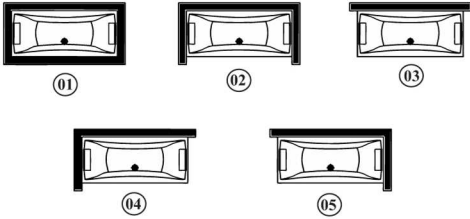

محل قرارگیری پمپ سمت زیر سری می باشد.

پانل های جلو و کناری مطابق حالت نصب قابل ارائه می باشد.

(جهت اطلاع از شکل ظاهری پانل ها به کاتالوگ معرفی محصولات مراجعه شود)

حداقل عرض درب ورودی حمام ۶۵ سانتیمتر می باشد.

حداقل فاصله تا سایر لوازم به جهت سهولت در نصب ۳۰ سانتیمتر می باشد.

حداقل ابعاد مورد نیاز نصب، ۲ سانتیمتر بیشتر از ابعاد جکوزی می باشد.

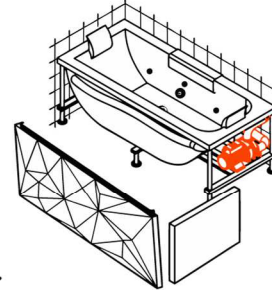

Location of water pump under the headrest.  
Front and side panels are available on request.  
(Please look at the introduction catalog)

The minimum width of bathroom door must be 65 cm.

The minimum free space around the tub, must be 30cm, to ease the installation.

The minimum dimensions of location of whirlpool must be 2cm bigger than the dimension of whirlpool.

وزن (کیلوگرم) Weight (kg) ±%5						تعداد جت Number of jets		گنجایش (لیتر) Capacity (liter) ±%10		ابعاد Dimension	مدل Model
وزن کل (۳) Total weight (3)	متعلقات جکوزی Whirlpool equipment	پانل جلو Front Panel	پانل کناری Side Panel	شاسی Metal Frame	وان Tub	جت کناری Side Jets	جت مینی Mini jets	حداکثر (۲) (جکوزی و وان) Max.(2)	حداقل (۱) (جکوزی) Min.(1)		
43.5	11	3	1.2	13.5	14.8	4	6	150	98	160x59x54	دایموند ۱۶۰ Diamond 160
46.1	11	3.2	1.2	14.3	16.4			164	89	170x59x54	دایموند ۱۷۰ Diamond 170
51.1	11	3.2	1.7	15.6	19.6			200	155	180x69x54	دایموند ۱۸۰ Diamond 180

(1) Minimum quantity of water required to operate the hydromassage

(2) Maximum water capacity (tub filled to overflow outlet)

Tub capacity(without jets) = max capacity

(3) Total weight (kg) = Tub + Metal frame + Panels weight + Whirlpool equipment

Tub weight ( without whirlpool equipment ) = (total weight- whirlpool equipment)

(۱) حداقل گنجایش آب مورد نیاز جهت کارکرد جت های کناری جکوزی

(۲) حداکثر گنجایش آب تا سطح خروجی

(وان بدون جت، حداقل گنجایش ندارد و گنجایش آن برابر میزان حداکثر آب تا سطح خروجی می باشد)

(۳) وزن کل = وزن وان + وزن شاسی + وزن پانل ها + متعلقات جکوزی

(جهت محاسبه وزن وان بدون جکوزی، وزن متعلقات جکوزی از وزن کل کم شود)

توضیحات Description	تیپ ۴ Type 4	تیپ ۳ Type 3	تیپ ۲ Type 2	تیپ ۱ Type 1	مشخصه های برقی Electrical Specification
در صورت استفاده از آپشن بلوئر میجیک توان مصرفی پمپ از ۰.۸ کیلو وات به ۱.۲۵ کیلو وات تغییر می کند. In case of using magic blower option, power of pump will change from 0.8 kw to 1.25 kw	2730	1830	800	800	توان مصرفی (وات) Power (watt)
	220-240 V / AC				ولتاژ (ولت) Voltage (v)
	50~60 Hz				فرکانس (هرتز) Frequency ( Hz)

اطلاعات ابعادی  
PLAN-SECTIONS-DIMENSIONS

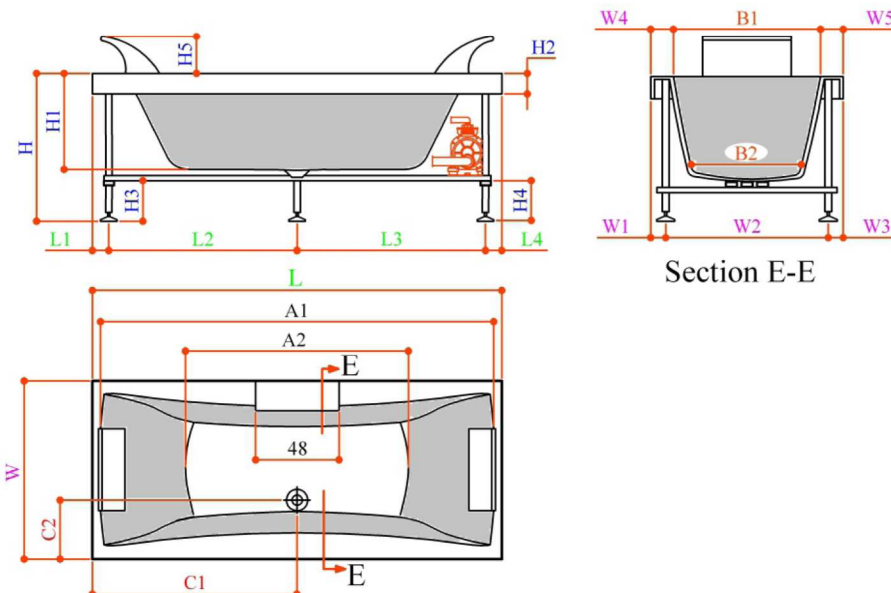

Diamond model / مدل های دایموند			پارامترهای ابعادی Dimension (cm)
180	170	160	
54	54	54	H
42	42	38	H1
4.5	4.5	4.5	H2
10	10	10	H3
10	10	10	H4
16	16	16	H5
180	170	160	L
4	4	4	L1
79	72	64	L2
95	88	87	L3
4	4	4	L4
80.5	70	70	W
4	4	4	W1
72	62	62	W2
4	4	4	W3
14	11	11	W4
11	11	11	W5
54	48	48	B1
46	38	38	B2
158	146	136	A1
115	103	93	A2
90	85	80	C1
25	23	23	C2



محل نصب تاسیسات

FACILITIES INSTALLATION LOCATION

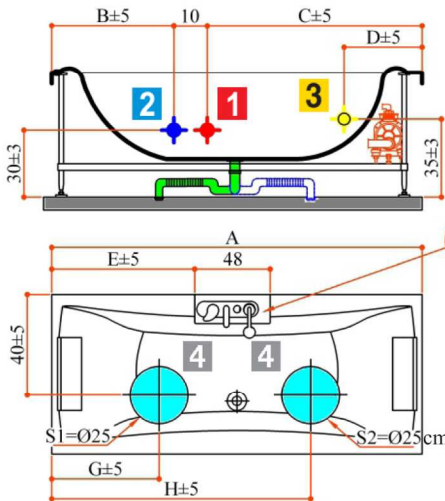

لوله آب گرم و سرد ۱/۲ اینچ

(در صورت نصب شیر آلات بر روی وان)

1/2" hot & cold water outlet on wall  
(if taps are fitted to the side of the tub)



پریز برق ارت دار

(مقطع سیم در تیب های یک و دو، ۱.۵\*۳ و در تیب سه و چهار، ۲.۵\*۳ میلیمتر مربع استفاده شود)

Wall-mounted power outlet (with earth wire connection)

Minimum cable section must be 3x1.5mm<sup>2</sup> for type 1&2, 3x2.5mm<sup>2</sup> for type 3&4.

Dimension (cm) پارامترهای ابعادی							مدل
H	G	E	D	C	B	A	Model
120	41	65	40	95	55	160	160x70x54
125	46	70	40	100	60	170	170x70x54
130	51	75	40	105	65	180	180x80x54

4

جهت سهولت در نصب سیفون، بهتر است خروجی فاضلاب در ناحیه S نصب شود.

(از خروجی فاضلاب به قطر ۴ الی ۶ سانتیمتری جهت کف حمام استفاده شود)

To ease the installation of drain, it had better to install the waste outlet in area S.  
(use drain on bathroom floor, 4-6 centimeter)

محل نصب تجهیزات

POSITION OF CONTROL PANELS AND ACCESSORIES

- Indicated location of installation are approximate.
- Due to variety of options, see our catalog.

- محل نصب تجهیزات نشان داده شده محل تقریبی می باشد.
- با توجه به تنوع بیشتر آپشن ها به قسمت معرفی آپشن مراجعه شود.

جدول راهنمای علائم

Symbol guide table

کنترل پنل دیجیتال تیب ۱	
Digital control panel (Type 1)	
کنترل پنل دیجیتال تیب ۲	
Digital control panel (Type 2)	
کنترل پنل دیجیتال تیب ۳	
Digital control panel (Type 3)	
کنترل پنل دیجیتال تیب ۴ / نمایشگر	
Digital control panel (Type 4) / with display	
لامپ کروموتراپی	
RGB LED	
بلوئر معمولی	
Blower	
گرم کن آب (هیتر)	
Heater	
شیر آلات	
Faucet	
توربو جت	
Turbo jet	
بلوئر مجیک	
magic blower	
کنترل پنل دیجیتال ویسپر جت	
Digital control panel (whisper jet)	
کنترل پنل دیجیتال سیستم ضد عفونی	
Digital control panel for disinfection sys	
درپوش مخزن مایع ضد عفونی	
Disinfection liquid cap	
جت های ماساژ کناری	
Side massage jets	
شیر هوا	
Air valve	
شیر تبدیل جت به آپشن های انتخابی	
Divertor valve	

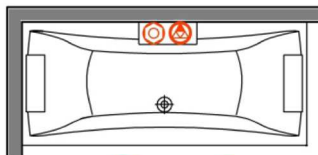

تیپ ۱ / 1

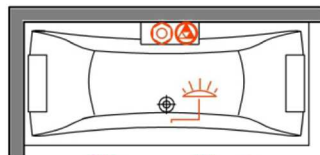

تیپ ۲ / 2

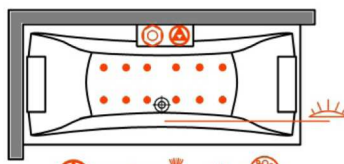

تیپ ۳ / 3

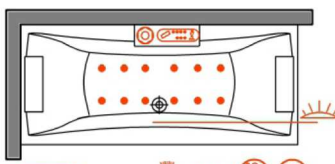

تیپ ۴ / 4

تعدادی از آپشن های انتخابی قابل نصب بر روی کلیه تیپ ها  
Some options which can be chosen

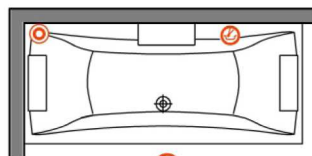

سیستم ضد عفونی / Disinfection

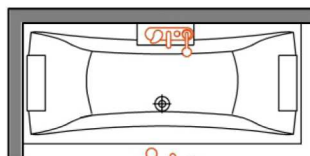

شیر آلات / Faucet assembly

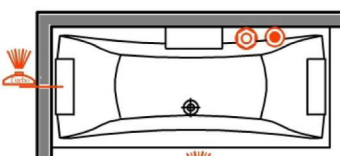

توربو جت / Turbo jet

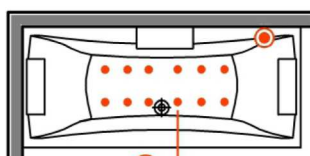

بلوئر مجیک / Magic Blower  
(فقط تیپ ۳ و ۴)

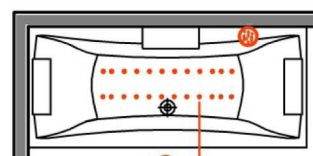

ویسپر جت / Whisper jet







### اطلاعات فنی جکوزی

### TECHNICAL INFORMATION

حالت های نصب

Different positions of installation



01



02



03



04

Location of water pump on right side.

Front and side panels are available on request.

(Please look at the introduction catalog)

The minimum width of bathroom door must be 65 cm.

The minimum free space around the tub, must be 30cm, to ease the installation.

The minimum dimensions of location of whirlpool must be 2cm bigger than the dimension of whirlpool.

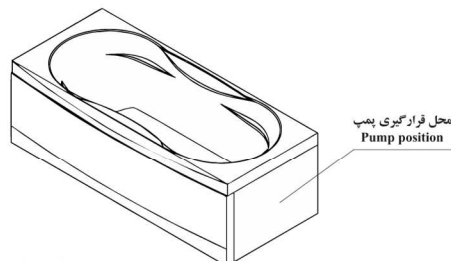
محل قرارگیری پمپ  
Pump position

وزن (کیلوگرم) (۳) Weight (kg) ± %5 (3)	تعداد جت Number of jets		گنجایش (لیتر) Capacity (liter) ± %10		ابعاد Dimension	مدل Model
	مینی جت Mini jets	جت کناری Side Jets	حداکثر (۲) (جکوزی و وان) Max.(2)	حداقل (۱) (جکوزی) Min.(1)		
45	4	6	132	120	180x75(80)x50	رونیا Ronía

(1) Minimum quantity of water required to operate the hydromassage system

(2) Maximum water capacity (tub filled to overflow outlet)

Tub capacity(without jets) = max capacity

(3) Total weight (kg) = Tub + Metal frame + Panels weight

+ Whirlpool equipment

(۱) حداقل گنجایش آب مورد نیاز جهت کارکرد جت های کناری جکوزی

(۲) حداکثر گنجایش آب تا سطح خروجی

(وان بدون جت، حداقل گنجایش ندارد و گنجایش آن برابر میزان حداکثر آب تا سطح خروجی می باشد)

(۳) وزن کل = وزن وان + وزن شاسی + وزن پانل جلو + متعلقات جکوزی

توضیحات Description	تیپ ۴ Type 4	تیپ ۳ Type 3	تیپ ۲ Type 2	تیپ ۱ Type 1	مشخصه های برقی Electrical Specification
در صورت استفاده از آپشن بلوئر مجیک توان مصرفی پمپ از ۰.۸ کیلو وات به ۱.۲۵ کیلووات تغییر می کند. In case of using magic blower option, power of pump will change from 0.8 kw to 1.25 kw	2730	1830	800	800	توان مصرفی (وات) Power (watt)
	220-240 V / AC				ولتاژ (ولت) Voltage (v)
	50~60 Hz				فرکانس (هرتز) Frequency ( Hz)

## اطلاعات ابعادی

## PLAN-SECTIONS-DIMENSIONS

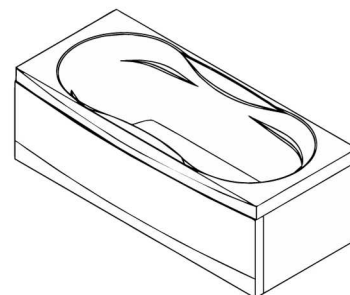
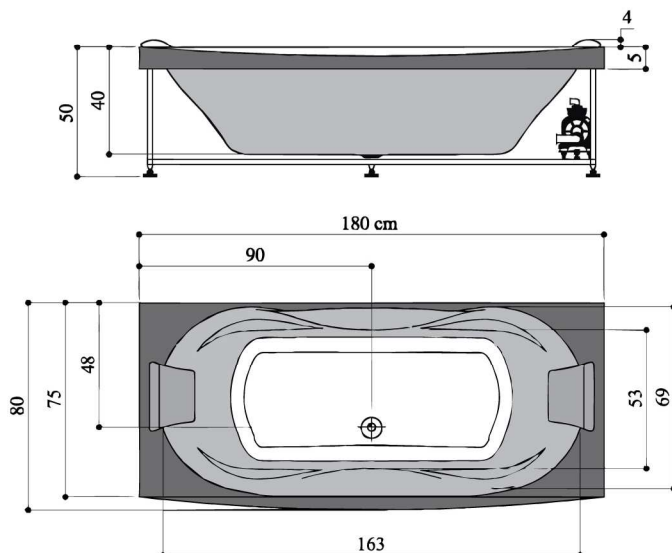

محل نصب تاسیسات  
FACILITIES INSTALLATION LOCATION

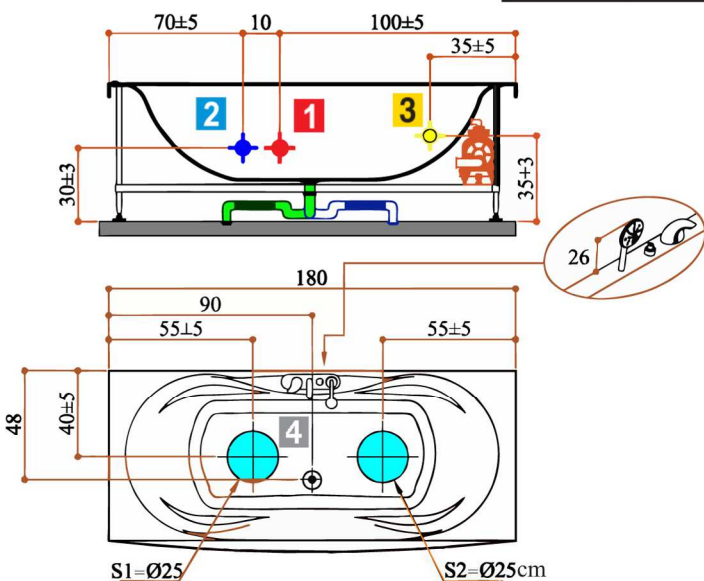

لوله آب گرم و سرد ۱/۲ اینچ  
(در صورت نصب شیر آلات بر روی وان)  
1/2" hot & cold water outlet on wall  
(if taps are fitted to the side of the tub)



پریز برق ارت دار

(مقطع سیم در تپ های یک و دو ، ۱.۵\*۳ و در تپ سه و چهار ، ۲.۵\*۳ میلیمتر مربع استفاده شود).

Wall-mounted power outlet ( with earth wire connection)

Minimum cable section must be 3x1.5mm<sup>2</sup> for type 1&2 , 3x2.5mm<sup>2</sup> for type 3&4.

4

جهت سهولت در نصب سیفون، بهتر است خروجی فاضلاب در ناحیه S نصب شود.  
(از خروجی فاضلاب به قطر ۴ الی ۶ سانتیمتری جهت کف حمام استفاده شود)

To ease the installation of drain, it had better to install the waste outlet in area S.  
(use drain on bathroom floor, 4~6 centimeter)

محل نصب تجهیزات  
POSITION OF CONTROL PANELS AND ACCESSORIES

- Indicated location of installation are approximate.
- Due to variety of options, see our catalog.

- محل نصب تجهیزات نشان داده شده محل تقریبی می باشد.
- با توجه به تنوع بیشتر آپشن ها به قسمت معرفی آپشن مراجعه شود.

جدول راهنمای علائم

Symbol guide table

کنترل پنل دیجیتال تپ ۱ Digital control panel (Type 1)	
کنترل پنل دیجیتال تپ ۲ Digital control panel (Type 2)	
کنترل پنل دیجیتال تپ ۳ Digital control panel (Type 3)	
کنترل پنل دیجیتال تپ ۴ / نمایشگر Digital control panel (Type 4) with display	
لامپ کروموتراپی RGB LED	
بلوئر معمولی Blower	
گرم کن آب (هیتر) Heater	
شیر آلات Faucet	
توربو جت Turbo jet	
بلوئر مجیک magic blower	
کنترل پنل دیجیتال ویسپر جت Digital control panel (whisper jet)	
کنترل پنل دیجیتال سیستم ضد عفونی Digital control panel for disinfection sys	
درپوش مخزن مایع ضد عفونی Disinfection liquid cap	
جت های ماساژ کناری Side massage jets	
شیر هوا Air valve	
شیر تبدیل جت به آپشن های انتخابی Divertor valve	

تعدادی از آپشن های انتخابی قابل نصب بر روی کلیه تپ ها  
Some options which can be chosen

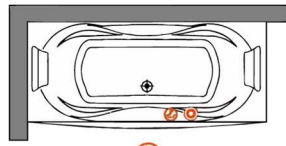
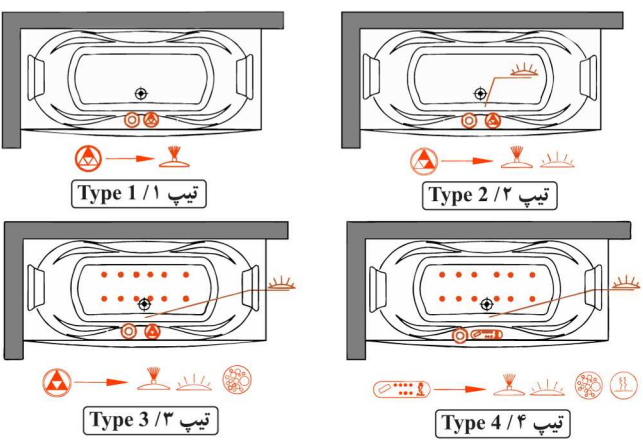

سیستم ضد عفونی / Disinfection

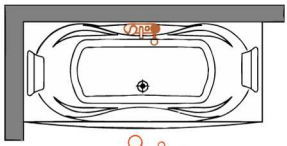

شیر آلات / Faucet assembly

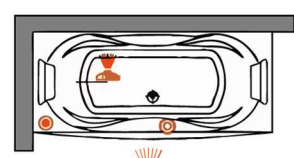

توربو جت / Turbo jet

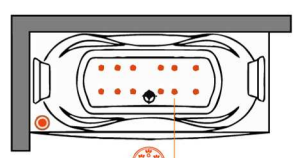

بلوئر مجیک / Magic Blower  
(فقط تپ ۳ و ۴)

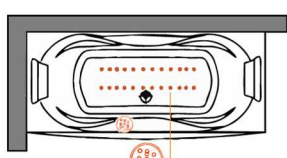

ویسپر جت / Whisper jet





### اطلاعات فنی جکوزی TECHNICAL INFORMATION

#### حالت های نصب

#### Different positions of installation

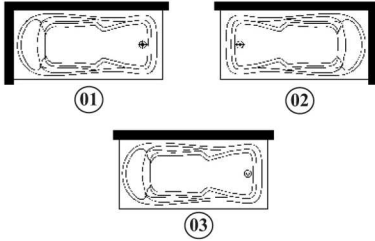

محل قرارگیری پمپ سمت راست می باشد.  
پانل های جلو و جلو و کناری مطابق حالت نصب قابل ارائه می باشد.  
(جهت اطلاع از شکل ظاهری پانل ها به کاتالوگ معرفی محصولات مراجعه شود)  
حداقل عرض درب ورودی حمام ۶۵ سانتیمتر می باشد.  
حداقل فاصله تا سایر لوازم به جهت سهولت در نصب ۳۰ سانتیمتر می باشد.  
حداقل ابعاد مورد نیاز نصب، ۲ سانتیمتر بیشتر از ابعاد جکوزی می باشد.

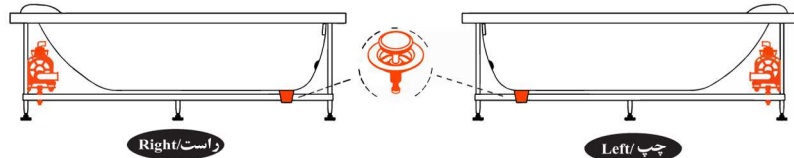

Location of water pump on right side.

Front and side panels are available on request.

(Please look at the introduction catalog)

The minimum width of bathroom door must be 65 cm.

The minimum free space around the tub, must be 30cm, to ease the installation.

The minimum dimensions of location of whirlpool must be 2cm bigger than the dimension of whirlpool.

وزن (کیلوگرم) (۳) Weight (kg) ± %5 (3)	تعداد جت Number of jets		گنجایش (لیتر) Capacity (liter) ± %10		ابعاد Dimension	مدل Model
	مینی جت Mini jets	جت کناری Side Jets	حداکثر (۲) (جکوزی و وان) Max.(2)	حداقل (۱) (جکوزی) Min.(1)		
36.5	3	6	190	135	170x80x55	ورونا Verona

(1) Minimum quantity of water required to operate the hydromassage system

(2) Maximum water capacity (tub filled to overflow outlet)

Tub capacity(without jets) = max capacity

(3) Total weight (kg) = Tub + Metal frame + Panels weight + Whirlpool equipment

(۱) حداقل گنجایش آب مورد نیاز جهت کارکرد جت های کناری جکوزی

(۲) حداکثر گنجایش آب تا سطح خروجی

(وان بدون جت، حداقل گنجایش ندارد و گنجایش آن برابر میزان حداکثر آب تا سطح خروجی می باشد)

(۳) وزن کل = وزن وان + وزن شاسی + وزن پانل جلو + متعلقات جکوزی

توضیحات Description	تیپ ۴ Type 4	تیپ ۳ Type 3	تیپ ۲ Type 2	تیپ ۱ Type 1	مشخصه های برقی Electrical Specification
در صورت استفاده از آپشن بلوئر مجیک توان مصرفی پمپ از ۰.۸ کیلو وات به ۱.۲۵ کیلووات تغییر می کند. In case of using magic blower option, power of pump will change from 0.8 kw to 1.25 kw	2730	1830	800	800	توان مصرفی (وات) Power (watt)
	220-240 V / AC				ولتاژ (ولت) Voltage (v)
	50 Hz				فرکانس (هرتز) Frequency (Hz)

#### اطلاعات ابعادی

#### PLAN-SECTIONS-DIMENSIONS

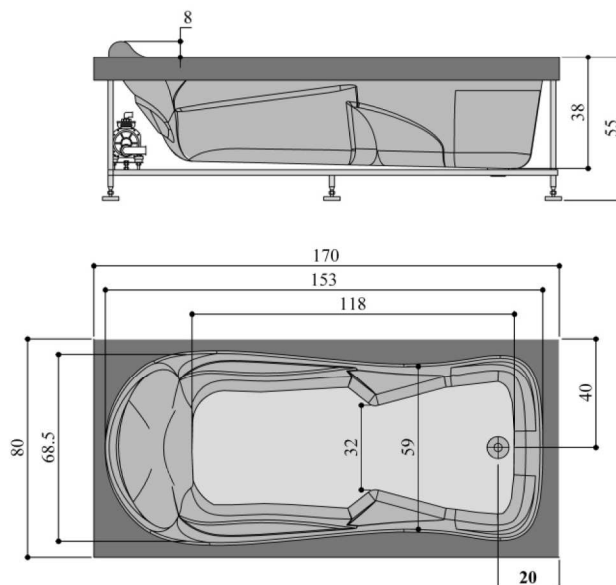



محل نصب تاسیسات  
FACILITIES INSTALLATION LOCATION

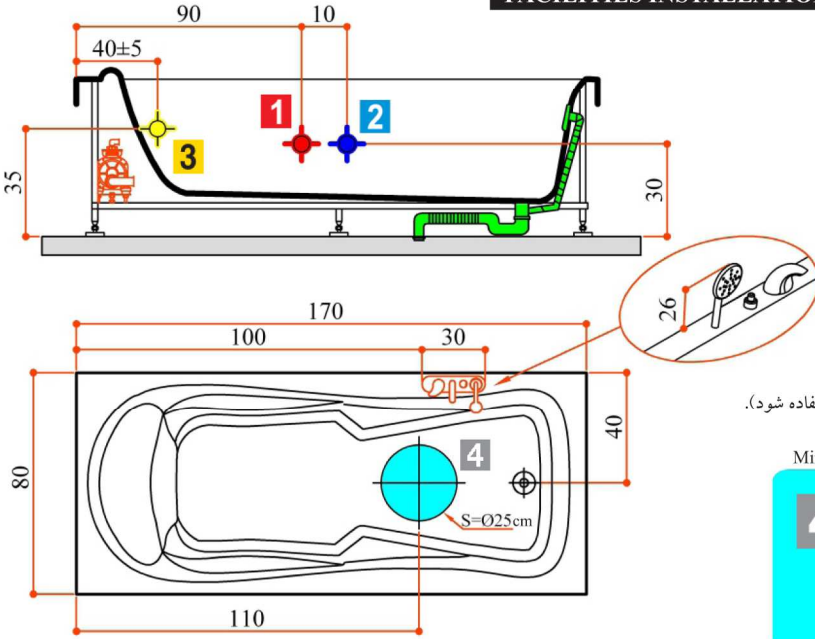

لوله آب گرم و سرد ۱/۲ اینچ  
(در صورت نصب شیر آلات بر روی وان)  
1/2" hot & cold water outlet on wall  
(if taps are fitted to the side of the tub)



پریز برق ارت دار

(مقطع سیم در تیب های یک و دو، ۱.۵\*۳ و در تیب سه و چهار، ۲.۵\*۳ میلی متر مربع استفاده شود).

Wall-mounted power outlet (with earth wire connection)

Minimum cable section must be 3x1.5mm<sup>2</sup> for type 1&2, 3x2.5mm<sup>2</sup> for type 3&4.

4

جهت سهولت در نصب سیفون، بهتر است خروجی فاضلاب در ناحیه S نصب شود.

(از خروجی فاضلاب به قطر ۴ الی ۶ سانتیمتری جهت کف حمام استفاده شود)

To ease the installation of drain, it had better to install the waste outlet in area S.  
(use drain on bathroom floor, 4-6 centimeter)

محل نصب تجهیزات  
POSITION OF CONTROL PANELS AND ACCESSORIES

- Indicated location of installation are approximate.
- Due to variety of options, see our catalog.

- محل نصب تجهیزات نشان داده شده محل تقریبی می باشد.
- با توجه به تنوع بیشتر آپشن ها به قسمت معرفی آپشن مراجعه شود.

جدول راهنمای علائم  
Symbol guide table

کنترل پنل دیجیتال تیب ۱ Digital control panel (Type 1)	
کنترل پنل دیجیتال تیب ۲ Digital control panel (Type 2)	
کنترل پنل دیجیتال تیب ۳ Digital control panel (Type 3)	
کنترل پنل دیجیتال تیب ۴ / نمایشگر Digital control panel (Type 4) / with display	
لامپ کروموتراپی RGB LED	
بلوئر معمولی Blower	
گرم کن آب (هیتر) Heater	
شیر آلات Faucet	
توربو جت Turbo jet	
بلوئر مجیک magic blower	
کنترل پنل دیجیتال ویسپر جت Digital control panel (whisper jet)	
کنترل پنل دیجیتال سیستم ضد عفونی Digital control panel for disinfection sys	
درپوش مخزن مایع ضد عفونی Disinfection liquid cap	
جت های ماساژ کناری Side massage jets	
شیر هوا Air valve	
شیر تبدیل جت به آپشن های انتخابی Divertor valve	

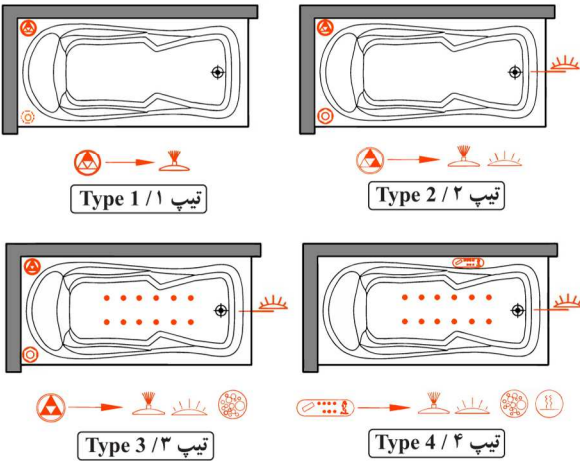

تعدادی از آپشن های انتخابی قابل نصب بر روی کلیه تیب ها  
Some options which can be chosen

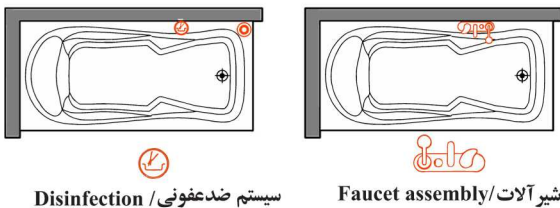

سیستم ضد عفونی / Disinfection

شیر آلات / Faucet assembly

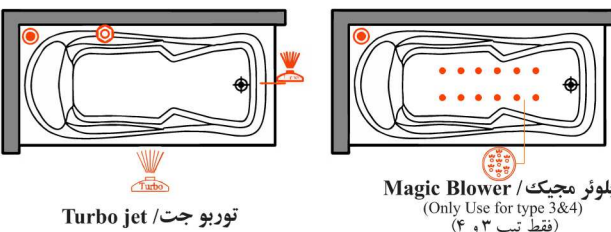

توربو جت / Turbo jet

بلوئر مجیک / Magic Blower  
(Only Use for type 3&4)  
(فقط تیب ۳ و ۴)

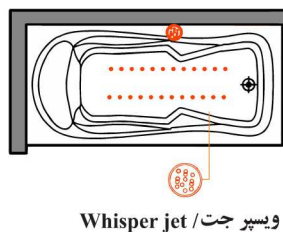

ویسپر جت / Whisper jet





### اطلاعات فنی جکوزی

### TECHNICAL INFORMATION

## حالت های نصب

## Different positions of installation

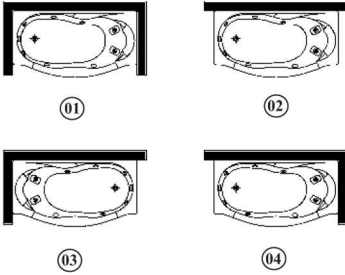

Location of water pump under the headrest.  
Front and side panels are available on request.  
(Please look at the introduction catalog)

The minimum width of bathroom door must be 65 cm.

The minimum free space around the tub, must be 30cm, to ease the installation.

The minimum dimensions of location of whirlpool must be 2cm bigger than the dimension of whirlpool.

Right & left whirlpool according drain position.

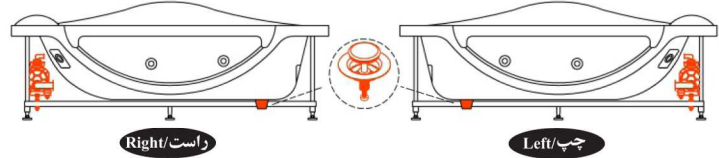

محل قرارگیری پمپ سمت زیر سری می باشد.

پانل های جلو و کناری مطابق حالت نصب قابل ارائه می باشد.

(جهت اطلاع از شکل ظاهری پانل ها به کاتالوگ معرفی محصولات مراجعه شود)

حداقل عرض درب ورودی حمام ۶۵ سانتیمتر می باشد.

حداقل فاصله تا سایر لوازم به جهت سهولت در نصب ۳۰ سانتیمتر می باشد.

حداقل ابعاد مورد نیاز نصب، ۲ سانتیمتر بیشتر از ابعاد جکوزی می باشد.

راست و چپ بودن جکوزی مطابق با محل تخلیه آب مشخص می شود.

وزن (کیلوگرم) Weight (kg) ±%5					تعداد جت Number of jets		گنجایش (لیتر) Capacity (liter) ±%10		ابعاد Dimension	مدل Model	
وزن کل (۳) Total weight (3)	متعلقات جکوزی Whirlpool equipment	پانل جلو Front Panel	پانل کناری Side Panel	شاسی Metal Frame	وان Tub	جت کناری Side Jets	جت مینی Mini jets	حداقل (۱) (جکوزی و وان) Min.(1) Max.(2)			حداکثر (۲) (جکوزی و وان) Max.(2)
62.3	11	2.4	1.8	16	31.1	7	-	140	206	180x80x56	کیانا Kiana

(1) Minimum quantity of water required to operate the hydromassage

(2) Maximum water capacity (tub filled to overflow outlet)

Tub capacity (without jets) = max capacity

(3) Total weight (kg) = Tub + Metal frame + Panels weight + Whirlpool equipment

Tub weight ( without whirlpool equipment ) = (total weight- whirlpool equipment)

(۱) حداقل گنجایش آب مورد نیاز جهت کارکرد جت های کناری جکوزی

(۲) حداکثر گنجایش آب تا سطح خروجی

(وان بدون جت، حداقل گنجایش ندارد و گنجایش آن برابر میزان حداکثر آب تا سطح خروجی می باشد)

(۳) وزن کل = وزن وان + وزن شاسی + وزن پانل ها + متعلقات جکوزی

(جهت محاسبه وزن وان بدون جکوزی، وزن متعلقات جکوزی از وزن کل کم شود)

توضیحات Description	تیپ ۴ Type 4	تیپ ۳ Type 3	تیپ ۲ Type 2	تیپ ۱ Type 1	مشخصه های برقی Electrical Specification
در صورت استفاده از آپشن بلوئر مجیک توان مصرفی پمپ از ۰.۸ کیلو وات به ۱.۲۵ کیلو وات تغییر می کند. In case of using magic blower option, power of pump will change from 0.8 kw to 1.25 kw	2730	1830	800	800	توان مصرفی (وات) Power (watt)
	220-240 V / AC				ولتاژ (ولت) Voltage (v)
	50~60 Hz				فرکانس (هرتز) Frequency (Hz)

### اطلاعات ابعادی

### PLAN-SECTIONS-DIMENSIONS

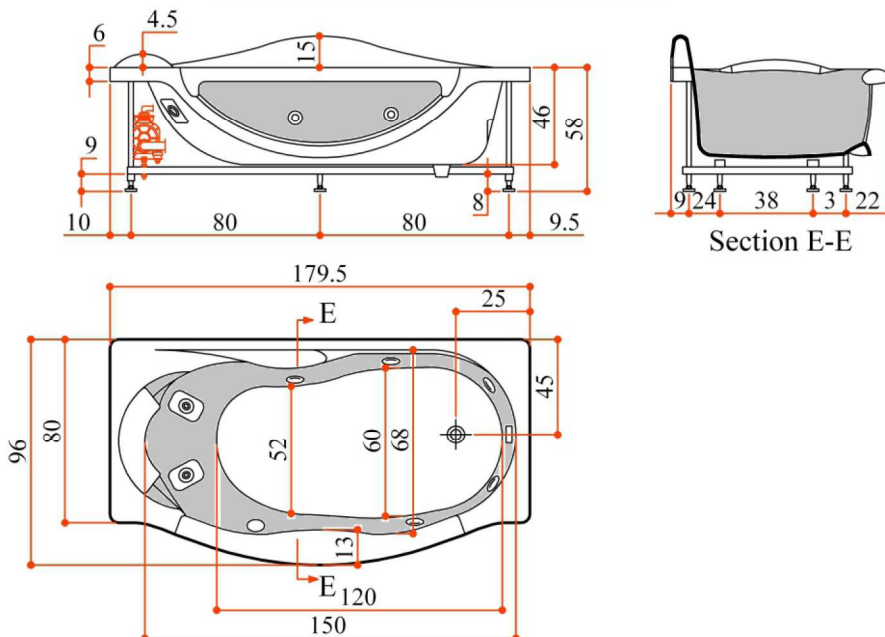



محل نصب تاسیسات

FACILITIES INSTALLATION LOCATION

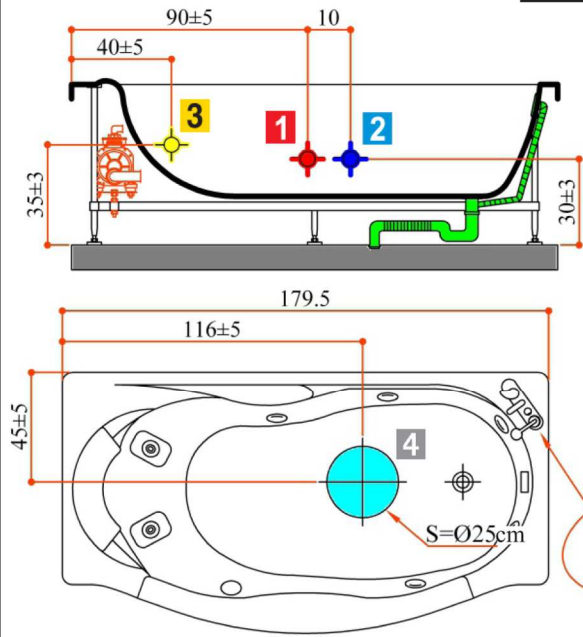

لوله آب گرم و سرد ۱/۲ اینچ  
(در صورت نصب شیر آلات بر روی وان)  
1/2" hot & cold water outlet on wall  
(if taps are fitted to the side of the tub)



پریز برق ارت دار

(مقطع سیم در تیپ های یک و دو ، ۱.۵\*۳ و در تیپ سه و چهار ، ۲.۵\*۳ میلیمتر مربع استفاده شود).

Wall-mounted power outlet ( with earth wire connection)

Minimum cable section must be 3x1.5mm<sup>2</sup> for type 1&2 , 3x2.5mm<sup>2</sup> for type 3&4.

4

جهت سهولت در نصب سیفون، بهتر است خروجی فاضلاب در ناحیه S نصب شود.

(از خروجی فاضلاب به قطر ۴ الی ۶ سانتیمتری جهت کف حمام استفاده شود)

To ease the installation of drain, it had better to install the waste outlet in area S.  
(use drain on bathroom floor, 4~6 centimeter)

محل نصب تجهیزات

POSITION OF CONTROL PANELS AND ACCESSORIES

- Indicated location of installation are approximate.
- Due to variety of options, see our catalog.

- محل نصب تجهیزات نشان داده شده محل تقریبی می باشد.
- با توجه به تنوع بیشتر آپشن ها به قسمت معرفی آپشن مراجعه شود.

جدول راهنمای علائم

Symbol guide table

کنترل پنل دیجیتال تیپ ۱ Digital control panel (Type 1)	
کنترل پنل دیجیتال تیپ ۲ Digital control panel (Type 2)	
کنترل پنل دیجیتال تیپ ۳ Digital control panel (Type 3)	
کنترل پنل دیجیتال تیپ ۴ / نمایشگر Digital control panel (Type 4) with display	
لامپ کروموتراپی RGB LED	
بلوئر معمولی Blower	
گرم کن آب (هیتر) Heater	
شیر آلات Faucet	
توربو جت Turbo jet	
بلوئر مجیک magic blower	
کنترل پنل دیجیتال ویسپر جت Digital control panel (whisper jet)	
کنترل پنل دیجیتال سیستم ضد عفونی Digital control panel for disinfection sys	
درپوش مخزن مایع ضد عفونی Disinfection liquid cap	
جت های ماساژ کناری Side massage jets	
شیر هوا Air valve	
شیر تبدیل جت به آپشن های انتخابی Divertor valve	

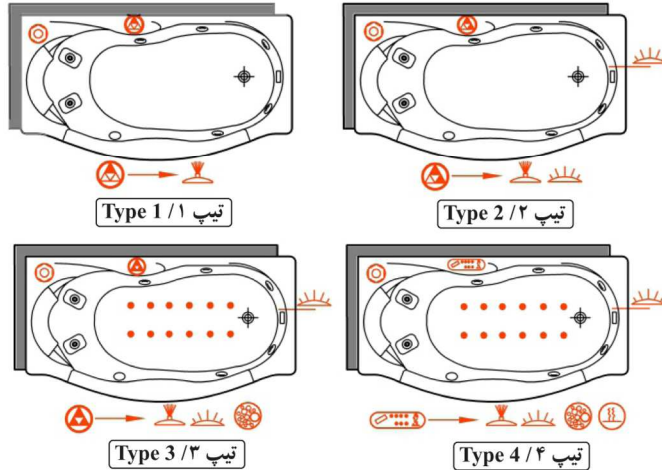

تعدادی از آپشن های انتخابی قابل نصب بر روی کلیه تیپ ها  
Some options which can be chosen

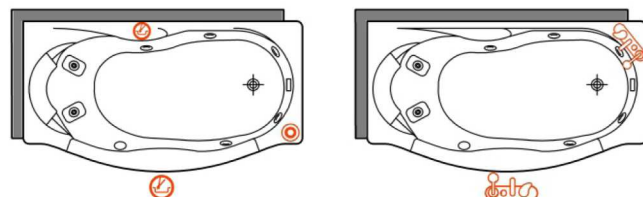

سیستم ضد عفونی / Disinfection

شیر آلات / Faucet assembly

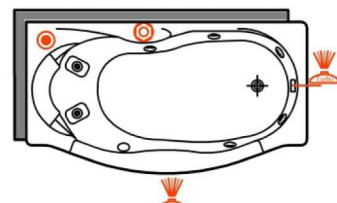

توربو جت / Turbo jet

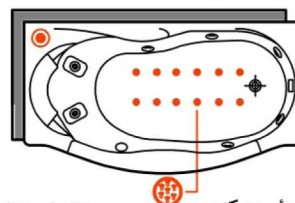

بلوئر مجیک  
Magic Blower  
(Only Use for type 3&4)

بلوئر مجیک  
(فقط تیپ ۳ و ۴)

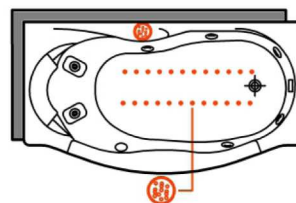

ویسپر جت / Whisper jet







### اطلاعات فنی جکوزی

### TECHNICAL INFORMATION

#### حالت های نصب

#### Different positions of installation

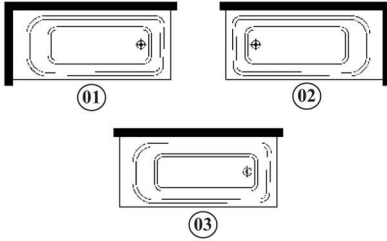

Location of water pump on right side.

Front and side panels are available on request.

(Please look at the introduction catalog)

The minimum width of bathroom door must be 65 cm.

The minimum free space around the tub, must be 30cm, to ease the installation.

The minimum dimensions of location of whirlpool must be 2cm bigger than the dimension of whirlpool.

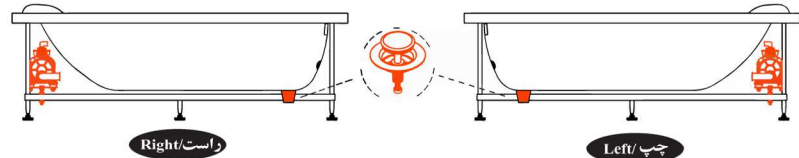

وزن (کیلوگرم) (۳) Weight (kg) ± %5 (3)	تعداد جت Number of jets		گنجایش (لیتر) Capacity (liter) ± %10		ابعاد Dimension	مدل Model
	مینی جت Mini jets	جت کناری Side Jets	حداکثر (۲) (جکوزی وان) Max.(2)	حداقل (۱) (جکوزی) Min.(1)		
36	2	6	165	120	170x75x55	لیندا Linda

(1) Minimum quantity of water required to operate the hydromassage system

(2) Maximum water capacity (tub filled to overflow outlet)

Tub capacity(without jets) = max capacity

(3) Total weight (kg) = Tub + Metal frame + Panels weight  
+ Whirlpool equipment

(۱) حداقل گنجایش آب مورد نیاز جهت کارکرد جت های کناری جکوزی

(۲) حداکثر گنجایش آب تا سطح خروجی

(وان بدون جت، حداقل گنجایش ندارد و گنجایش آن برابر میزان حداکثر آب تا سطح خروجی می باشد)

(۳) وزن کل = وزن وان + وزن شاسی + وزن پانل جلو + متعلقات جکوزی

توضیحات Description	تیپ ۴ Type 4	تیپ ۳ Type 3	تیپ ۲ Type 2	تیپ ۱ Type 1	مشخصه های برقی Electrical Specification
در صورت استفاده از آپشن بلوئر مجیک توان مصرفی پمپ از ۰.۸ کیلو وات به ۱.۲۵ کیلووات تغییر می کند. In case of using magic blower option, power of pump will change from 0.8 kw to 1.25 kw	2730	1830	800	800	توان مصرفی (وات) Power (watt)
	220-240 V / AC				ولتاژ (ولت) Voltage (v)
	50 Hz				فرکانس (هرتز) Frequency (Hz)

### اطلاعات ابعادی

### PLAN-SECTIONS-DIMENSIONS

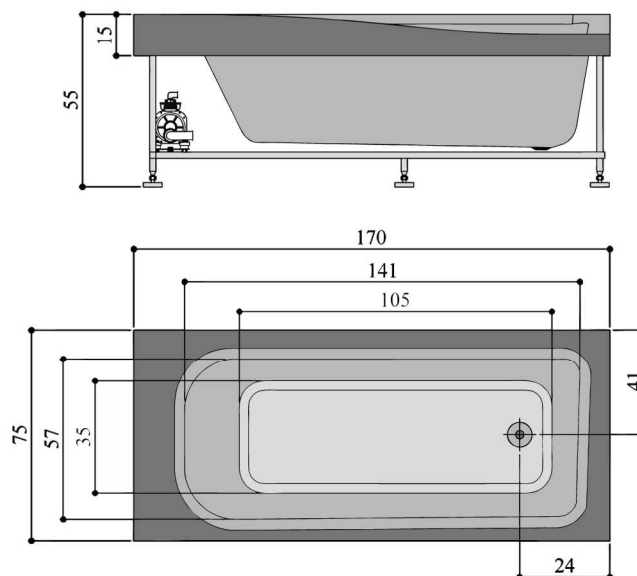

محل نصب تاسیسات  
FACILITIES INSTALLATION LOCATION

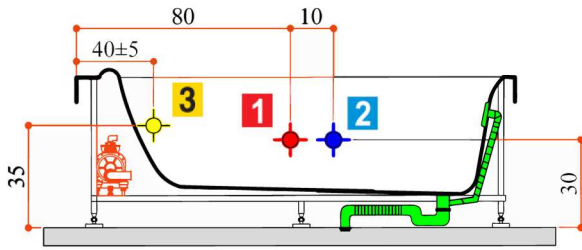

لوله آب گرم و سرد ۱/۲ اینچ  
(در صورت نصب شیر آلات بر روی وان)  
1/2" hot & cold water outlet on wall  
(if taps are fitted to the side of the tub)



پریز برق ارت دار

(مقطع سیم در تیب های یک و دو ، ۱.۵\*۳ و در تیب سه و چهار ، ۲.۵\*۳ میلیمتر مربع استفاده شود).

Wall-mounted power outlet ( with earth wire connection)

Minimum cable section must be 3x1.5mm<sup>2</sup> for type 1&2 , 3x2.5mm<sup>2</sup> for type 3&4.

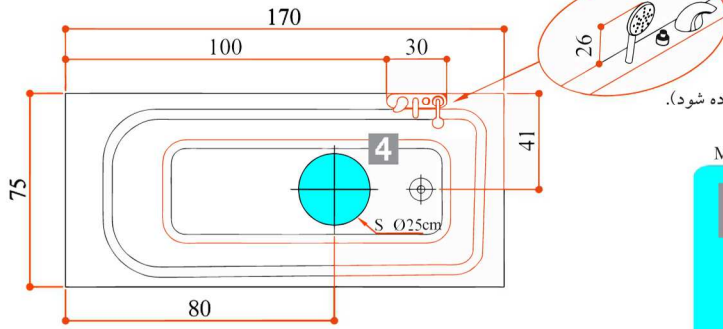

4

جهت سهولت در نصب سیفون، بهتر است خروجی فاضلاب در ناحیه S نصب شود.

(از خروجی فاضلاب به قطر ۴ الی ۶ سانتیمتری جهت کف حمام استفاده شود)

To ease the installation of drain, it had better to install the waste outlet in area S.  
(use drain on bathroom floor, 4-6 centimeter)

محل نصب تجهیزات  
POSITION OF CONTROL PANELS AND ACCESSORIES

- Indicated location of installation are approximate.
- Due to variety of options, see our catalog.

- محل نصب تجهیزات نشان داده شده محل تقریبی می باشد.
- با توجه به تنوع بیشتر آپشن ها به قسمت معرفی آپشن مراجعه شود.

جدول راهنمای علائم  
Symbol guide table

کنترل پنل دیجیتال تیب ۱ Digital control panel (Type 1)	
کنترل پنل دیجیتال تیب ۲ Digital control panel (Type 2)	
کنترل پنل دیجیتال تیب ۳ Digital control panel (Type 3)	
کنترل پنل دیجیتال تیب ۴ / نمایشگر Digital control panel (Type 4) /with display	
لامپ کروموتراپی RGB LED	
بلوئر معمولی Blower	
گرم کن آب (هیتر) Heater	
شیر آلات Faucet	
توربو جت Turbo jet	
بلوئر مجیک magic blower	
کنترل پنل دیجیتال ویسپر جت Digital control panel (whisper jet)	
کنترل پنل دیجیتال سیستم ضد عفونی Digital control panel for disinfection sys	
درپوش مخزن مایع ضد عفونی Disinfection liquid cap	
جت های ماساژ کناری Side massage jets	
شیر هوا Air valve	
شیر تبدیل جت به آپشن های انتخابی Divertor valve	

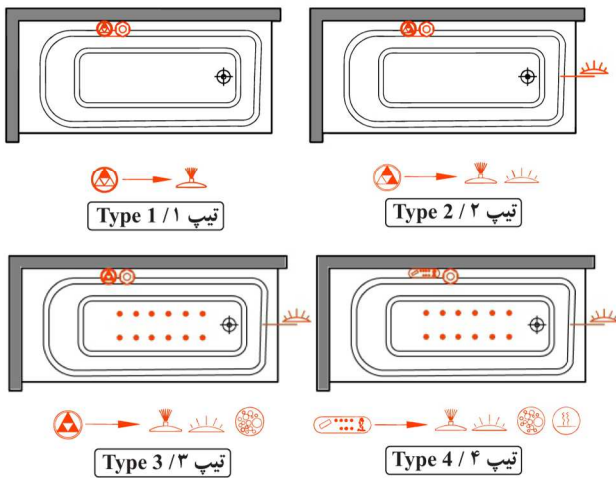

تعدادی از آپشن های انتخابی قابل نصب بر روی کلیه تیب ها  
Some options which can be chosen

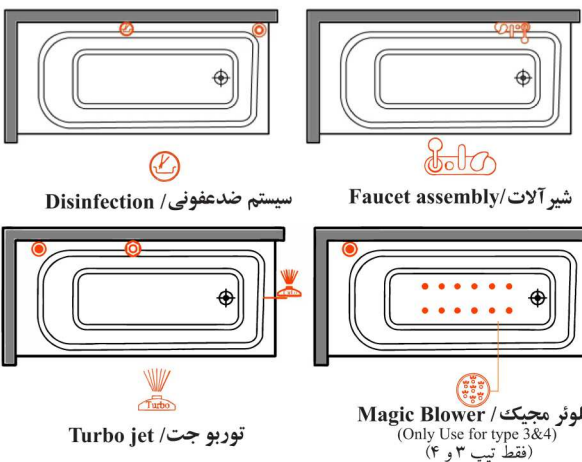





### اطلاعات فنی جکوزی

### TECHNICAL INFORMATION

#### حالت های نصب

#### Different positions of installation

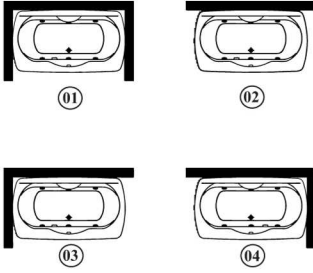

محل قرارگیری پمپ سمت راست می باشد.  
پانل های جلو و کناری مطابق حالت نصب قابل ارائه می باشد.  
(جهت اطلاع از شکل ظاهری پانل ها به کاتالوگ معرفی محصولات مراجعه شود)  
حداقل عرض درب ورودی حمام ۷۸ سانتیمتر می باشد.  
حداقل فاصله تا سایر لوازم به جهت سهولت در نصب ۳۰ سانتیمتر می باشد.  
حداقل ابعاد مورد نیاز نصب، ۲ سانتیمتر بیشتر از ابعاد جکوزی می باشد.

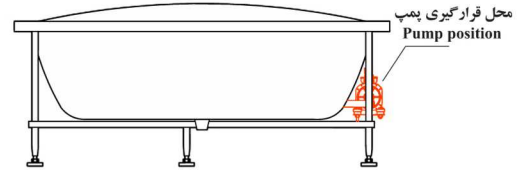

Location of water pump on right side.  
Front and side panels are available on request.  
(Please look at the introduction catalog)

The minimum width of bathroom door must be 78 cm.  
The minimum free space around the tub, must be 30cm, to ease the installation.  
The minimum dimensions of location of whirlpool must be 2cm bigger than the dimension of whirlpool.

وزن (کیلوگرم) Weight (kg) ±%5						تعداد جت Number of jets		گنجایش (لیتر) Capacity (liter) ±%10		ابعاد Dimension	مدل Model
وزن کل (۳) Total weight (3)	متعلقات جکوزی Whirlpool equipment	پانل جلو Front Panel	پانل کناری Side Panel	شاسی Metal Frame	وان Tub	جت کناری Side Jets	جت مینی Mini jets	حداکثر (۲) (جکوزی و وان) Max.(2)	حداقل (۱) (جکوزی) Min.(1)		
58	11	4.5	3.3	17.2	22	6	2	325	185	192x106x70	کلیو Clio

- (۱) حداقل گنجایش آب مورد نیاز جهت کارکرد جت های کناری جکوزی  
(۲) حداکثر گنجایش آب تا سطح خروجی  
(وان بدون جت، حداقل گنجایش ندارد و گنجایش آن برابر میزان حداکثر آب تا سطح خروجی می باشد)  
(۳) وزن کل = وزن وان + وزن شاسی + وزن پانل ها + متعلقات جکوزی  
(جهت محاسبه وزن وان بدون جکوزی، وزن متعلقات جکوزی از وزن کل کم شود)

توضیحات Description	تیپ ۴ Type 4	تیپ ۳ Type 3	تیپ ۲ Type 2	تیپ ۱ Type 1	مشخصه های برقی Electrical Specification
در صورت استفاده از آپشن بلوئر میجیک توان مصرفی پمپ از ۰.۸ کیلو وات به ۱.۲۵ کیلو وات تغییر می کند. In case of using magic blower option, power of pump will change from 0.8 kw to 1.25 kw	2730	1830	800	800	توان مصرفی (وات) Power (watt)
	220-240 V / AC				ولتاژ (ولت) Voltage (v)
	50~60 Hz				فرکانس (هرتز) Frequency (Hz)

### اطلاعات ابعادی

### PLAN-SECTIONS-DIMENSIONS

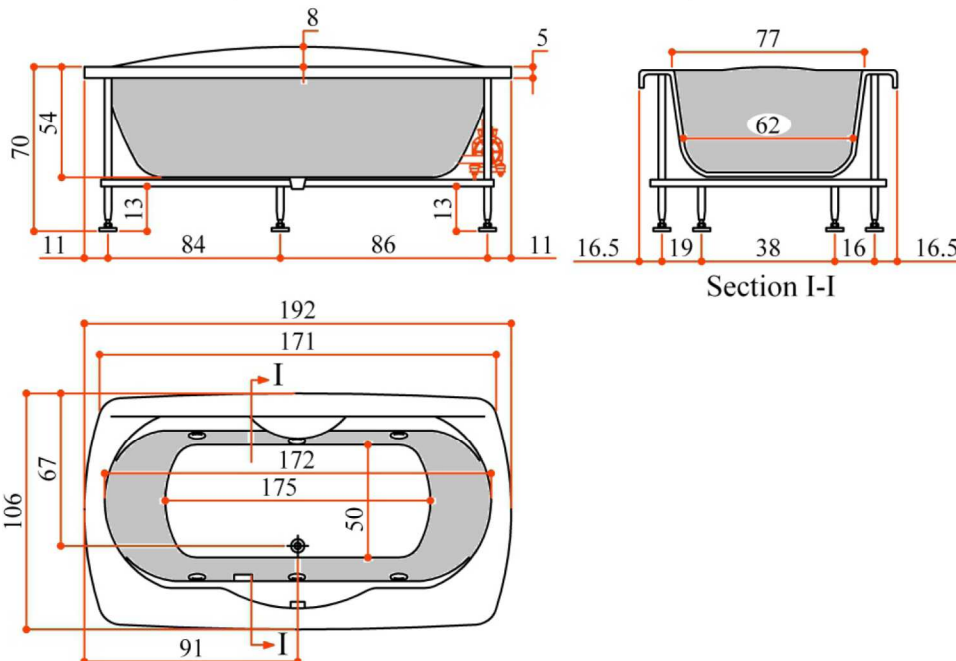

محل نصب تاسیسات  
FACILITIES INSTALLATION LOCATION

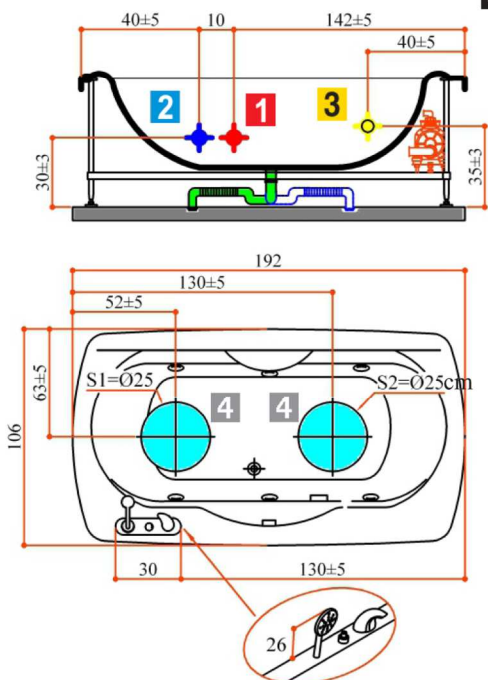

لوله آب گرم و سرد ۱/۲ اینچ  
(در صورت نصب شیر آلات بر روی وان)  
1/2" hot & cold water outlet on wall  
(if taps are fitted to the side of the tub)



پریز برق ارت دار  
(مقطع سیم در تیپ های یک و دو ، ۳\*۱.۵ و در تیپ سه و چهار ، ۳\*۲.۵ میلیمتر مربع استفاده شود).

Wall-mounted power outlet ( with earth wire connection)  
Minimum cable section must be 3x1.5mm<sup>2</sup> for type 1&2 , 3x2.5mm<sup>2</sup> for type 3&4.

4

جهت سهولت در نصب سیفون، بهتر است خروجی فاضلاب در ناحیه S نصب شود.  
(از خروجی فاضلاب به قطر ۴ الی ۶ سانتیمتری جهت کف حمام استفاده شود)

To ease the installation of drain, it had better to install the waste outlet in area S.  
(use drain on bathroom floor, 4~6 centimeter)

محل نصب تجهیزات  
POSITION OF CONTROL PANELS AND ACCESSORIES

- Indicated location of installation are approximate.
- Due to variety of options, see our catalog.

- محل نصب تجهیزات نشان داده شده محل تقریبی می باشد.
- با توجه به تنوع بیشتر آپشن ها به قسمت معرفی آپشن مراجعه شود.

جدول راهنمای علائم  
Symbol guide table

کنترل پنل دیجیتال تیپ ۱ Digital control panel (Type 1)	
کنترل پنل دیجیتال تیپ ۲ Digital control panel (Type 2)	
کنترل پنل دیجیتال تیپ ۳ Digital control panel (Type 3)	
کنترل پنل دیجیتال تیپ ۴ / نمایشگر Digital control panel (Type 4) / with display	
لامپ کروموتراپی RGB LED	
بلوئر معمولی Blower	
گرم کن آب (هیتر) Heater	
شیر آلات Faucet	
توربو جت Turbo jet	
بلوئر مجیک magic blower	
کنترل پنل دیجیتال ویسپر جت Digital control panel (whisper jet)	
کنترل پنل دیجیتال سیستم ضد عفونی Digital control panel for disinfection sys	
درپوش مخزن مایع ضد عفونی Disinfection liquid cap	
جت های ماساژ کناری Side massage jets	
شیر هوا Air valve	
شیر تبدیل جت به آپشن های انتخابی Divertor valve	

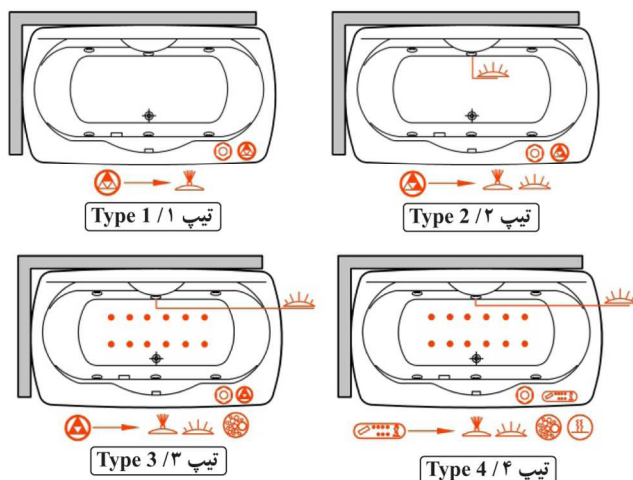

تعدادی از آپشن های انتخابی قابل نصب بر روی کلیه تیپ ها  
Some options which can be chosen

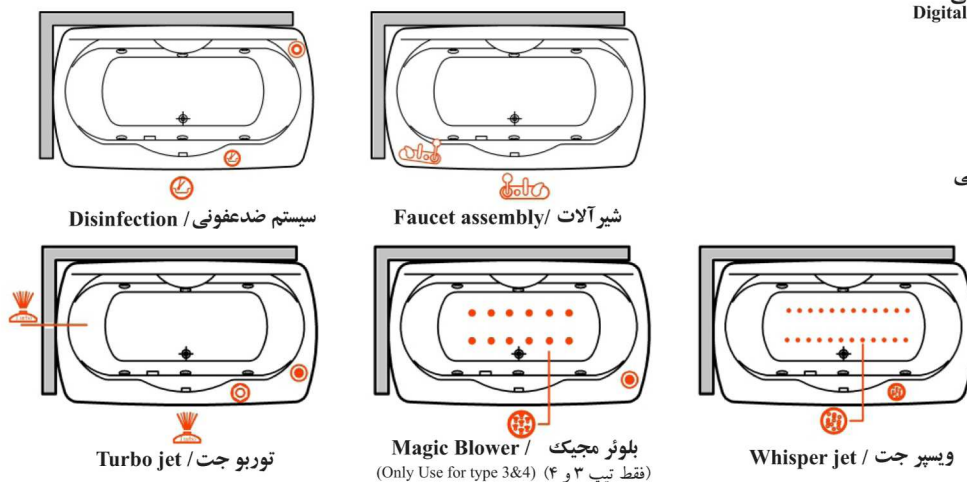





### اطلاعات فنی جکوزی

### TECHNICAL INFORMATION

#### حالت های نصب

#### Different positions of installation

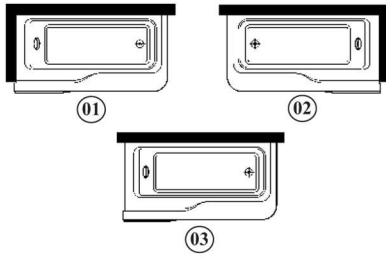

محل قرارگیری پمپ سمت راست می باشد.  
پانل های جلو و کناری مطابق حالت نصب قابل ارائه می باشد.  
(جهت اطلاع از شکل ظاهری پانل ها به کاتالوگ معرفی محصولات مراجعه شود)  
حداقل عرض درب ورودی حمام ۶۵ سانتیمتر می باشد.  
حداقل فاصله تا سایر لوازم به جهت سهولت در نصب ۳۰ سانتیمتر می باشد.  
حداقل ابعاد مورد نیاز نصب، ۲ سانتیمتر بیشتر از ابعاد جکوزی می باشد.

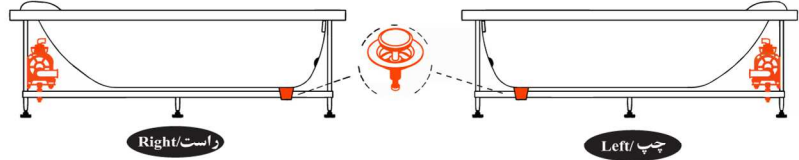

Location of water pump on right side.

Front and side panels are available on request.

(Please look at the introduction catalog)

The minimum width of bathroom door must be 65 cm.

The minimum free space around the tub, must be 30cm, to ease the installation.

The minimum dimensions of location of whirlpool must be 2cm bigger than the dimension of whirlpool.

وزن (کیلوگرم) (۳) Weight (kg) ± %5 (3)	تعداد جت Number of jets		گنجایش (لیتر) Capacity (liter) ± %10		ابعاد Dimension	مدل Model
	مینی جت Mini jets	جت کناری Side Jets	حداکثر (۲) (جکوزی و وان) Max.(2)	حداقل (۱) (جکوزی) Min.(1)		
37.1	2	6	212	135	170x85x55	آنالیا Analia

(1) Minimum quantity of water required to operate the hydromassage system

(۱) حداقل گنجایش آب مورد نیاز جهت کارکرد جت های کناری جکوزی

(2) Maximum water capacity (tub filled to overflow outlet)

(۲) حداکثر گنجایش آب تا سطح خروجی

Tub capacity(without jets) = max capacity

(3) Total weight (kg) = Tub + Metal frame + Panels weight

(وان بدون جت، حداقل گنجایش ندارد و گنجایش آن برابر میزان حداکثر آب تا سطح خروجی می باشد)

+ Whirlpool equipment

(۳) وزن کل = وزن وان + وزن شاسی + وزن پانل جلو + متعلقات جکوزی

توضیحات Description	تیپ ۴ Type 4	تیپ ۳ Type 3	تیپ ۲ Type 2	تیپ ۱ Type 1	مشخصه های برقی Electrical Specification
در صورت استفاده از آپشن بلوئر مجیک توان مصرفی پمپ از ۰.۸ کیلو وات به ۱.۲۵ کیلووات تغییر می کند. In case of using magic blower option, power of pump will change from 0.8 kw to 1.25 kw	2730	1830	800	800	توان مصرفی (وات) Power (watt)
	220-240 V / AC				ولتاژ (ولت) Voltage (v)
	50 Hz				فرکانس (هرتز) Frequency (Hz)

### اطلاعات ابعادی

### PLAN-SECTIONS-DIMENSIONS

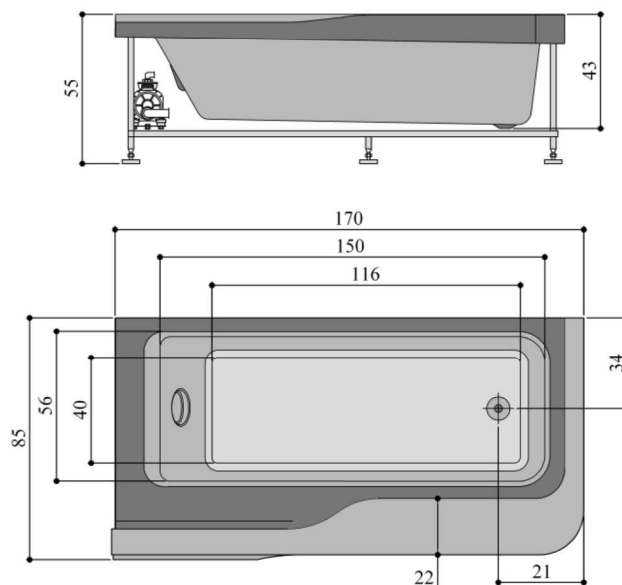

محل نصب تاسیسات  
FACILITIES INSTALLATION LOCATION

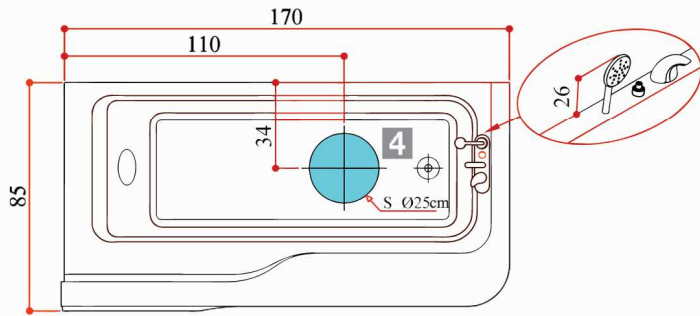
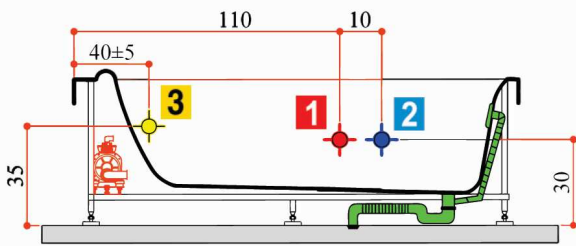

لوله آب گرم و سرد ۱/۲ اینچ  
(در صورت نصب شیر آلات بر روی وان)  
1/2" hot & cold water outlet on wall  
(if taps are fitted to the side of the tub)



پریز برق ارت دار

(مقطع سیم در تیب های یک و دو، ۳\*۱.۵ و در تیب سه و چهار، ۳\*۲.۵ میلیمتر مربع استفاده شود).

Wall-mounted power outlet ( with earth wire connection)

Minimum cable section must be 3x1.5mm<sup>2</sup> for type 1&2 , 3x2.5mm<sup>2</sup> for type 3&4.

4 جهت سهولت در نصب سیفون، بهتر است خروجی فاضلاب در ناحیه S نصب شود.  
(از خروجی فاضلاب به قطر ۴ الی ۶ سانتیمتری جهت کف حمام استفاده شود)  
To ease the installation of drain, it had better to install the waste outlet in area S.  
(use drain on bathroom floor, 4-6 centimeter)

محل نصب تجهیزات  
POSITION OF CONTROL PANELS AND ACCESSORIES

- Indicated location of installation are approximate.
- Due to variety of options, see our catalog.

- محل نصب تجهیزات نشان داده شده محل تقریبی می باشد.
- با توجه به تنوع بیشتر آپشن ها به قسمت معرفی آپشن مراجعه شود.

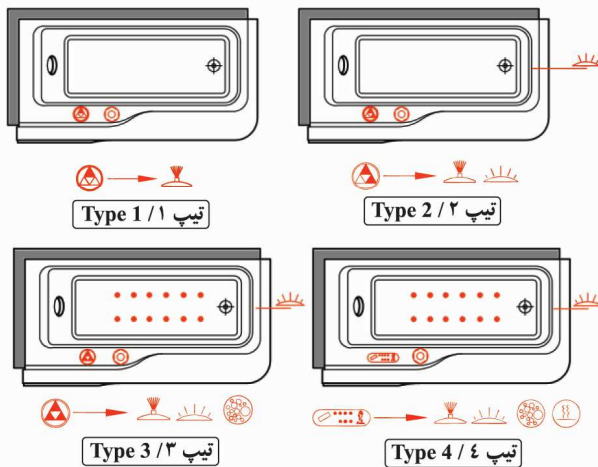

تعدادی از آپشن های انتخابی قابل نصب بر روی کلیه تیب ها  
Some options which can be chosen

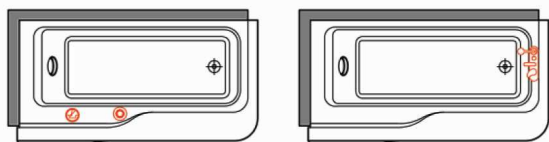

سیستم ضد عفونی / Disinfection

شیر آلات / Faucet assembly

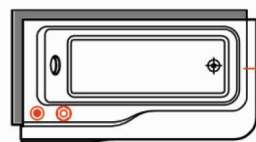

توربو جت / Turbo jet

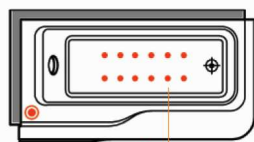

بلوئر مجیک / Magic Blower

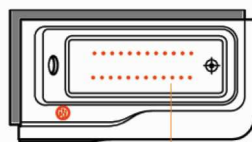

ویسپر جت / Whisper jet

(فقط تیب ۳ و ۴)  
(Only Use for type 3&4)

جدول راهنمای علائم  
Symbol guide table

کنترل پنل دیجیتال تیب ۱ Digital control panel (Type 1)	
کنترل پنل دیجیتال تیب ۲ Digital control panel (Type 2)	
کنترل پنل دیجیتال تیب ۳ Digital control panel (Type 3)	
کنترل پنل دیجیتال تیب ۴ / نمایشگر Digital control panel (Type 4) / with display	
لامپ کروموتراپی RGB LED	
بلوئر معمولی Blower	
گرم کن آب (هیتر) Heater	
شیر آلات Faucet	
توربو جت Turbo jet	
بلوئر مجیک magic blower	
کنترل پنل دیجیتال ویسپر جت Digital control panel (whisper jet)	
کنترل پنل دیجیتال سیستم ضد عفونی Digital control panel for disinfection sys	
در پوش مخزن مایع ضد عفونی Disinfection liquid cap	
جت های ماساژ کناری Side massage jets	
شیر هوا Air valve	
شیر تبدیل جت به آپشن های انتخابی Divertor valve	







اطلاعات فنی جکوزی  
TECHNICAL INFORMATION

حالت های نصب

Different positions of installation

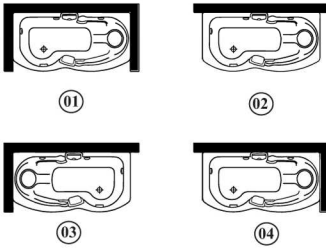

Location of water pump under the headrest.  
Front and side panels are available on request.  
(Please look at the introduction catalog)

The minimum width of bathroom door must be 65 cm.  
The minimum free space around the tub, must be 30cm, to ease the installation.  
The minimum dimensions of location of whirlpool must be 2cm bigger than the dimension of whirlpool.  
Right & left whirlpool according drain position.

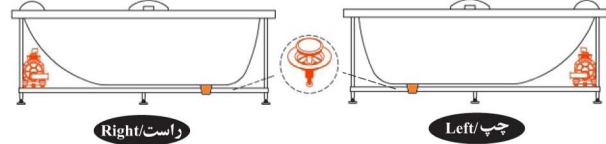

محل قرارگیری پمپ سمت زیر سری می باشد.  
پانل های جلو و کناری مطابق حالت نصب قابل ارائه می باشد.  
(جهت اطلاع از شکل ظاهری پانل ها به کاتالوگ معرفی محصولات مراجعه شود)  
حداقل عرض درب ورودی حمام ۶۵ سانتیمتر می باشد.  
حداقل فاصله تا سایر لوازم به جهت سهولت در نصب ۳۰ سانتیمتر می باشد.  
حداقل ابعاد مورد نیاز نصب، ۲ سانتیمتر بیشتر از ابعاد جکوزی می باشد.  
راست و چپ بودن جکوزی مطابق با محل تخلیه آب مشخص می شود.

وزن (کیلوگرم) Weight (kg) ±%5						تعداد جت Number of jets		گنجایش (لیتر) Capacity (liter) ±%10		ابعاد Dimension	مدل Model
وزن کل (۳) Total weight (3)	متعلقات جکوزی Whirlpool equipment	پانل جلو Front Panel	پانل کناری Side Panel	شاسی Metal Frame	وان Tub	مینی جت Mini jets	جت کناری Side Jets	حداکثر (۲) (جکوزی و وان) Max.(2)	حداقل (۱) (جکوزی) Min.(1)		
47.9	11	4	1.7	13.4	17.8	2	6	178	145	170x72x54	البا ۱۷۰ Elba 170
46.1	11	3.2	1.7	13.4	16.8			145	125	160x72x54	البا ۱۶۰ Elba 160

- (1) حداقل گنجایش آب مورد نیاز جهت کارکرد جت های کناری جکوزی  
(2) حداکثر گنجایش آب تا سطح خروجی  
Tub capacity (without jets) = max capacity  
(3) وزن کل = وزن وان + وزن شاسی + وزن پانل ها + متعلقات جکوزی  
Tub weight ( without whirlpool equipment ) = (total weight- whirlpool equipment)

توضیحات Description	تیپ ۴ Type 4	تیپ ۳ Type 3	تیپ ۲ Type 2	تیپ ۱ Type 1	مشخصه های برقی Electrical Specification
در صورت استفاده از آپشن بلوئر مجیک توان مصرفی پمپ از ۰.۸ کیلو وات به ۱.۲۵ کیلو وات تغییر می کند. In case of using magic blower option, power of pump will change from 0.8 kw to 1.25 kw	2730	1830	800	800	توان مصرفی (وات) Power (watt)
	220-240 V / AC				ولتاژ (ولت) Voltage (v)
	50~60 Hz				فرکانس (هرتز) Frequency (Hz)

اطلاعات ابعادی  
PLAN-SECTIONS-DIMENSIONS

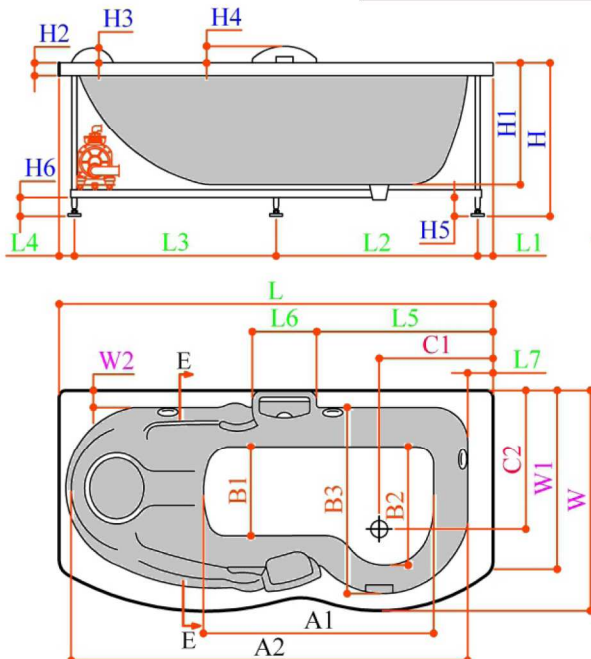

Elba model / مدل های البا	170	160	پارامترهای ابعادی Dimension (cm)
H	54	54	H
H1	43	38	H1
H2	5	5	H2
H3	7	7	H3
H4	8	8	H4
H5	8	13	H5
H6	8	13	H6
L	169	159	L
L1	9	7	L1
L2	68	66	L2
L3	82	77	L3
L4	10	9	L4
L5	68	58	L5
L6	20	20	L6
L7	10	8	L7
W	84	84	W
W1	72	72	W1
W2	10	8	W2
W4	11	7	W4
W5	55	55	W5
W6	18	22	W6
A1	96	98	A1
A2	148	142	A2
B1	40	40	B1
B2	50	50	B2
B3	60	60	B3
C1	45	35	C1
C2	65	65	C2

محل نصب تاسیسات  
FACILITIES INSTALLATION LOCATION

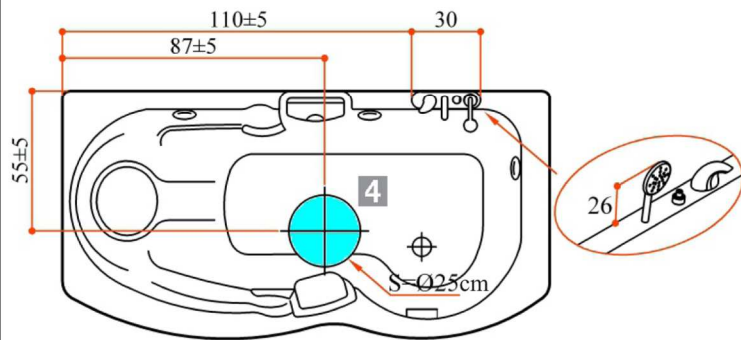
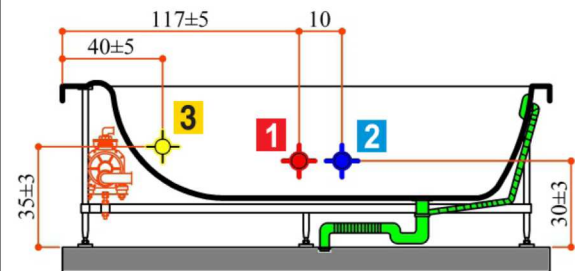

لوله آب گرم و سرد ۱/۲ اینچ

(در صورت نصب شیر آلات بر روی وان)

1/2" hot & cold water outlet on wall  
(if taps are fitted to the side of the tub)



پریز برق ارت دار

(مقطع سیم در تیپ های یک و دو، ۳\*۱.۵ و در تیپ سه و چهار، ۳\*۲.۵ میلیمتر مربع استفاده شود).

Wall-mounted power outlet (with earth wire connection)

Minimum cable section must be 3x1.5mm<sup>2</sup> for type 1&2, 3x2.5mm<sup>2</sup> for type 3&4.

4

جهت سهولت در نصب سیفون، بهتر است خروجی فاضلاب در ناحیه S نصب شود.

(از خروجی فاضلاب به قطر ۴ الی ۶ سانتیمتری جهت کف حمام استفاده شود)

To ease the installation of drain, it had better to install the waste outlet in area S.  
(use drain on bathroom floor, 4~6 centimeter)

محل نصب تجهیزات  
POSITION OF CONTROL PANELS AND ACCESSORIES

- Indicated location of installation are approximate.
- Due to variety of options, see our catalog.

- محل نصب تجهیزات نشان داده شده محل تقریبی می باشد.
- با توجه به تنوع بیشتر آپشن ها به قسمت معرفی آپشن مراجعه شود.

جدول راهنمای علائم  
Symbol guide table

کنترل پنل دیجیتال تیپ ۱ Digital control panel (Type 1)	
کنترل پنل دیجیتال تیپ ۲ Digital control panel (Type 2)	
کنترل پنل دیجیتال تیپ ۳ Digital control panel (Type 3)	
کنترل پنل دیجیتال تیپ ۴ / نمایشگر Digital control panel (Type 4) / with display	
لامپ کروموتراپی RGB LED	
بلوئر معمولی Blower	
گرم کن آب (هیتر) Heater	
شیر آلات Faucet	
توربو جت Turbo jet	
بلوئر مجیک magic blower	
کنترل پنل دیجیتال ویسپر جت Digital control panel (whisper jet)	
کنترل پنل دیجیتال سیستم ضد عفونی Digital control panel for disinfection sys	
دربوش مخزن مایع ضد عفونی Disinfection liquid cap	
جت های ماساژ کناری Side massage jets	
شیر هوا Air valve	
شیر تبدیل جت به آپشن های انتخابی Divertor valve	

تعدادی از آپشن های انتخابی قابل نصب بر روی کلیه تیپ ها  
Some options which can be chosen

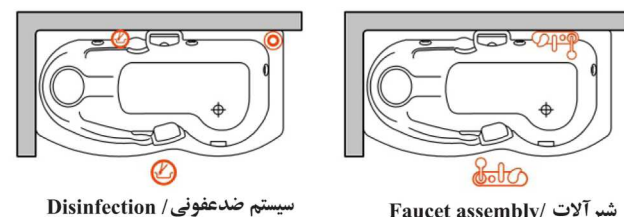





اطلاعات فنی جکوزی  
TECHNICAL INFORMATION

حالت های نصب

Different positions of installation

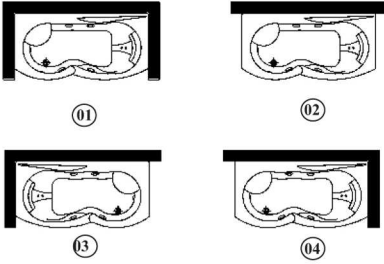

Location of water pump under the headrest.  
Front and side panels are available on request.  
(Please look at the introduction catalog)

The minimum width of bathroom door must be 65 cm.  
The minimum free space around the tub, must be 30cm, to ease the installation.  
The minimum dimensions of location of whirlpool must be 2cm bigger than the dimension of whirlpool.  
Right & left whirlpool according drain position.

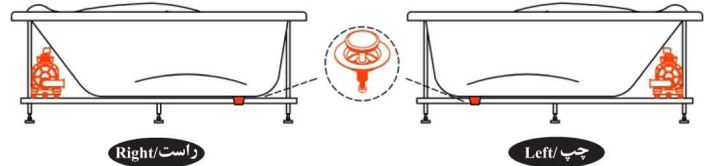

محل قرارگیری پمپ سمت زیر سری می باشد.  
پانل های جلو و کناری مطابق حالت نصب قابل ارائه می باشد.  
(جهت اطلاع از شکل ظاهری پانل ها به کاتالوگ معرفی محصولات مراجعه شود)  
حداقل عرض درب ورودی حمام ۶۵ سانتیمتر می باشد.  
حداقل فاصله تا سایر لوازم به جهت سهولت در نصب ۳۰ سانتیمتر می باشد.  
حداقل ابعاد مورد نیاز نصب، ۲ سانتیمتر بیشتر از ابعاد جکوزی می باشد.  
راست و چپ بودن جکوزی مطابق با محل تخلیه آب مشخص می شود.

وزن (کیلوگرم) Weight (kg) ± %5					تعداد جت Number of jets		گنجایش (لیتر) Capacity (liter) ± %10		ابعاد Dimension	مدل Model	
وزن کل (۳) Total weight (3)	متعلقات جکوزی Whirlpool equipment	پانل جلو Front Panel	پانل کناری Side Panel	شاسی Metal Frame	وان Tub	جت کناری Side Jets	جت مینی Mini jets	حداکثر (۲) حداکثر (جکوزی و وان) Max.(2)			حداقل (۱) حداقل (جکوزی) Min.(1)
44.9	12	3.2	1.7	12.5	15.5	6	2	144	108	170x70x54	هلنا Helena

- (1) حداقل گنجایش آب مورد نیاز جهت کارکرد جت های کناری جکوزی
- (2) حداکثر گنجایش آب تا سطح خروجی  
وان بدون جت، حداقل گنجایش ندارد و گنجایش آن برابر میزان حداکثر آب تا سطح خروجی می باشد.
- (3) وزن کل = وزن وان + وزن شاسی + وزن پانل ها + متعلقات جکوزی  
(جهت محاسبه وزن وان بدون جکوزی، وزن متعلقات جکوزی از وزن کل کم شود)

توضیحات Description	تیپ ۴ Type 4	تیپ ۳ Type 3	تیپ ۲ Type 2	تیپ ۱ Type 1	مشخصه های برقی Electrical Specification
در صورت استفاده از آپشن بلوئر مجیک توان مصرفی پمپ از ۰.۸ کیلو وات به ۱.۲۵ کیلو وات تغییر می کند. In case of using magic blower option, power of pump will change from 0.8 kw to 1.25 kw	2730	1830	800	800	توان مصرفی (وات) Power (watt)
	220-240 V / AC				ولتاژ (ولت) Voltage (v)
	50~60 Hz				فرکانس (هرتز) Frequency (Hz)

اطلاعات ابعادی  
PLAN-SECTIONS-DIMENSIONS

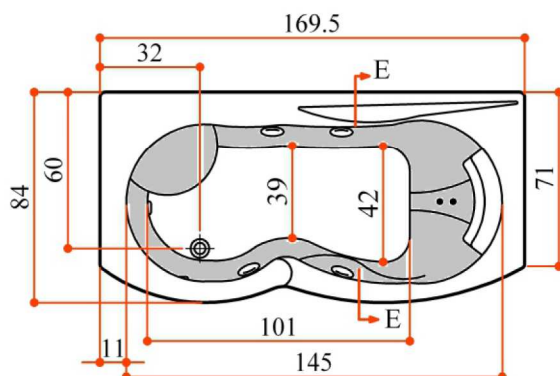
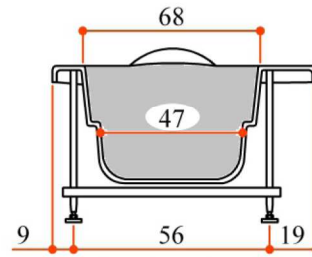
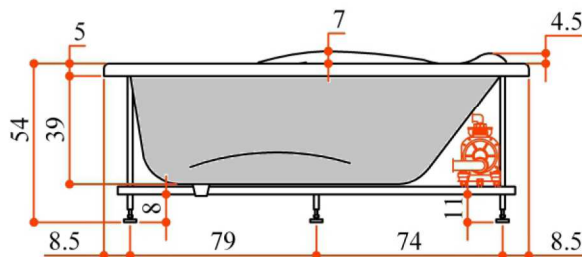

محل نصب تاسیسات  
FACILITIES INSTALLATION LOCATION

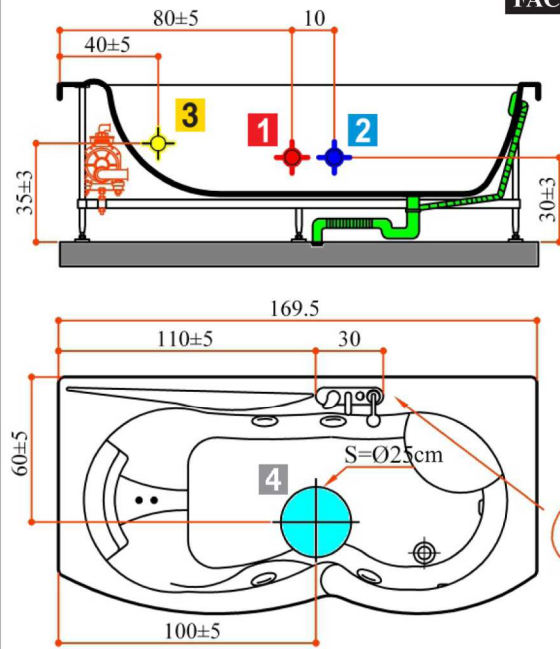

لوله آب گرم و سرد ۱/۲ اینچ  
( در صورت نصب شیر آلات بر روی وان )  
1/2" hot & cold water outlet on wall  
(if taps are fitted to the side of the tub)



پریز برق ارت دار

(مقطع سیم در تپ های یک و دو ، ۳\*۱.۵ و در تپ سه و چهار ، ۳\*۲.۵ میلیمتر مربع استفاده شود).

Wall-mounted power outlet ( with earth wire connection )  
Minimum cable section must be 3x1.5mm<sup>2</sup> for type 1&2 , 3x2.5mm<sup>2</sup> for type 3&4.

4

جهت سهولت در نصب سیفون، بهتر است خروجی فاضلاب در ناحیه S نصب شود.  
(از خروجی فاضلاب به قطر ۴ الی ۶ سانتیمتری جهت کف حمام استفاده شود)  
To ease the installation of drain, it had better to install the waste outlet in area S.  
(use drain on bathroom floor, 4-6 centimeter)

محل نصب تجهیزات  
POSITION OF CONTROL PANELS AND ACCESSORIES

- Indicated location of installation are approximate.
- Due to variety of options, see our catalog.

- محل نصب تجهیزات نشان داده شده محل تقریبی می باشد.
- با توجه به تنوع بیشتر آپشن ها به قسمت معرفی آپشن مراجعه شود.

جدول راهنمای علائم  
Symbol guide table

کنترل پنل دیجیتال تپ ۱ Digital control panel (Type 1)	
کنترل پنل دیجیتال تپ ۲ Digital control panel (Type 2)	
کنترل پنل دیجیتال تپ ۳ Digital control panel (Type 3)	
کنترل پنل دیجیتال تپ ۴ / نمایشگر Digital control panel (Type 4) / with display	
لامپ کروموتراپی RGB LED	
بلوئر معمولی Blower	
گرم کن آب (هیتر) Heater	
شیر آلات Faucet	
توربو جت Turbo jet	
بلوئر مجیک magic blower	
کنترل پنل دیجیتال ویسپر جت Digital control panel (whisper jet)	
کنترل پنل دیجیتال سیستم ضد عفونی Digital control panel for disinfection sys	
در پوش مخزن مایع ضد عفونی Disinfection liquid cap	
جت های ماساژ کناری Side massage jets	
شیر هوا Air valve	
شیر تبدیل جت به آپشن های انتخابی Divertor valve	

تعدادی از آپشن های انتخابی قابل نصب بر روی کلیه تپ ها  
Some options which can be chosen

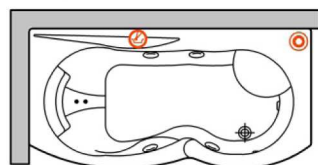

سیستم ضد عفونی / Disinfection

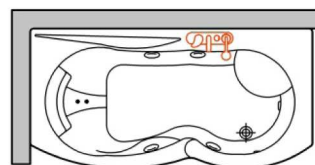

شیر آلات / Faucet assembly

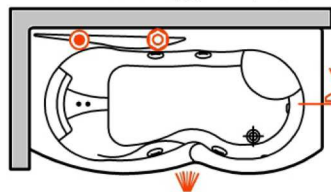

توربو جت / Turbo jet

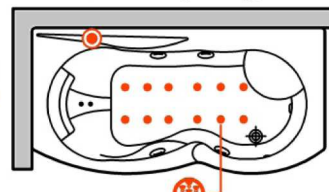

بلوئر مجیک / Magic Blower  
(فقط تپ ۳ و ۴)

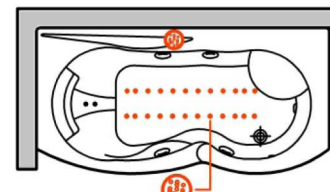

ویسپر جت / Whisper jet







اطلاعات فنی جکوزی  
TECHNICAL INFORMATION

حالت های نصب  
Different positions of installation

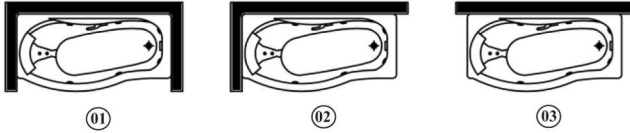

محل قرارگیری پمپ سمت زیر سری می باشد.  
پانل های جلو و کناری مطابق حالت نصب قابل ارائه می باشد.  
(جهت اطلاع از شکل ظاهری پانل ها به کاتالوگ معرفی محصولات مراجعه شود)  
حداقل عرض درب ورودی حمام ۶۵ سانتیمتر می باشد.  
حداقل فاصله تا سایر لوازم به جهت سهولت در نصب ۳۰ سانتیمتر می باشد.  
حداقل ابعاد مورد نیاز نصب، ۲ سانتیمتر بیشتر از ابعاد جکوزی می باشد.  
راست و چپ بودن جکوزی مطابق با محل تخلیه آب مشخص می شود.

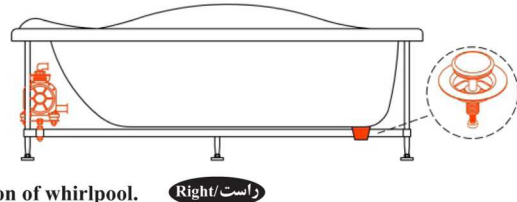

Location of water pump under the headrest.  
Front and side panels are available on request.  
(Please look at the introduction catalog)

The minimum width of bathroom door must be 65 cm.  
The minimum free space around the tub, must be 30cm, to ease the installation.  
The minimum dimensions of location of whirlpool must be 2cm bigger than the dimension of whirlpool.  
Right & left whirlpool according drain position.

وزن (کیلوگرم) Weight (kg) ±%5					تعداد جت Number of jets		گنجایش (لیتر) Capacity (liter) ±%10		ابعاد Dimension	مدل Model	
وزن کل (۳) Total weight (3)	متعلقات جکوزی Whirlpool equipment	پانل جلو Front Panel	پانل کناری Side Panel	شاسی Metal Frame	وان Tub	جت کناری Side Jets	جت مینی Mini jets	حداقل (۱) (جکوزی و وان) Min.(1) Max.(2)			حداکثر (۲) (جکوزی و وان) Max.(2) Min.(1)
46.7	11	3.3	1.6	17.3	13.5	6	2	196	156	170x70x55	آسانا Asana

- (1) Minimum quantity of water required to operate the hydromassage  
(2) Maximum water capacity (tub filled to overflow outlet)  
Tub capacity(without jets) = max capacity  
(3) Total weight (kg) = Tub + Metal frame + Panels weight + Whirlpool equipment  
Tub weight ( without whirlpool equipment ) = (total weight- whirlpool equipment)
- (۱) حداقل گنجایش آب مورد نیاز جهت کارکرد جت های کناری جکوزی  
(۲) حداکثر گنجایش آب تا سطح خروجی  
(وان بدون جت، حداقل گنجایش ندارد و گنجایش آن برابر میزان حداکثر آب تا سطح خروجی می باشد)  
(۳) وزن کل = وزن وان + وزن شاسی + وزن پانل ها + متعلقات جکوزی  
(جهت محاسبه وزن وان بدون جکوزی، وزن متعلقات جکوزی از وزن کل کم شود)

توضیحات Description	تیپ ۴ Type 4	تیپ ۳ Type 3	تیپ ۲ Type 2	تیپ ۱ Type 1	مشخصه های برقی Electrical Specification
در صورت استفاده از آپشن بلوئر مجیک توان مصرفی پمپ از ۰.۸ کیلو وات به ۱.۲۵ کیلو وات تغییر می کند. In case of using magic blower option, power of pump will change from 0.8 kw to 1.25 kw	2730	1830	800	800	توان مصرفی (وات) Power (watt)
	220-240 V / AC				ولتاژ (ولت) Voltage (v)
	50~60 Hz				فرکانس (هرتز) Frequency ( Hz)

اطلاعات ابعادی  
PLAN-SECTIONS-DIMENSIONS

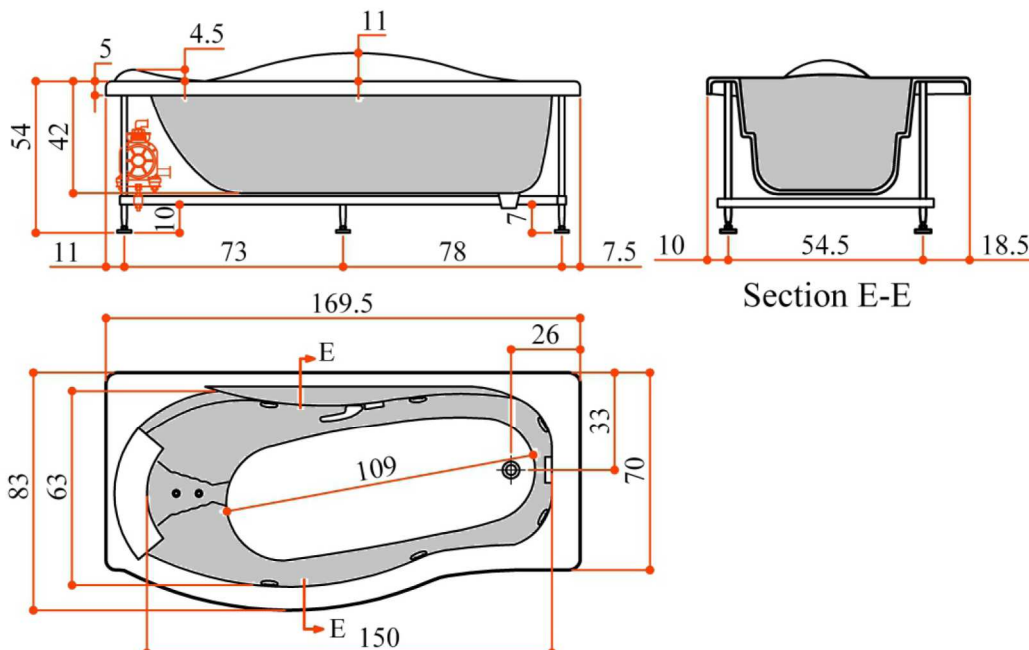



محل نصب تاسیسات  
FACILITIES INSTALLATION LOCATION

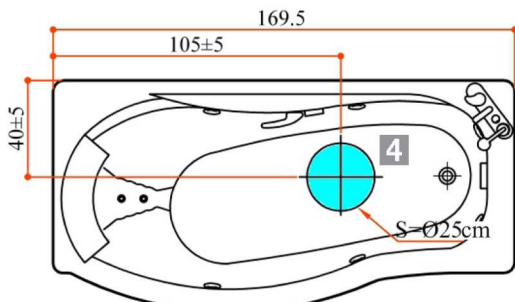
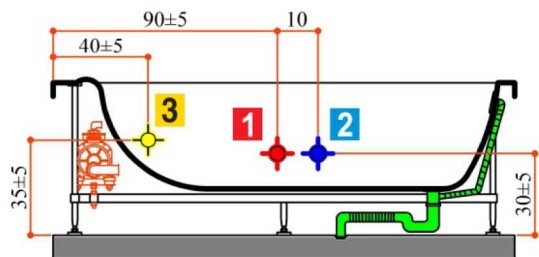

لوله آب گرم و سرد ۱/۲ اینچ  
(در صورت نصب شیر آلات بر روی وان)  
1/2" hot & cold water outlet on wall  
(if taps are fitted to the side of the tub)



پریز برق ارت دار

(مقطع سیم در تیب های یک و دو، ۳\*۱.۵ و در تیب سه و چهار، ۳\*۲.۵ میلیمتر مربع استفاده شود).

Wall-mounted power outlet (with earth wire connection)

Minimum cable section must be 3x1.5mm<sup>2</sup> for type 1&2, 3x2.5mm<sup>2</sup> for type 3&4.

4

جهت سهولت در نصب سیفون، بهتر است خروجی فاضلاب در ناحیه S نصب شود.  
(از خروجی فاضلاب به قطر ۴ الی ۶ سانتیمتری جهت کف حمام استفاده شود)

To ease the installation of drain, it had better to install the waste outlet in area S.  
(use drain on bathroom floor, 4~6 centimeter)

محل نصب تجهیزات  
POSITION OF CONTROL PANELS AND ACCESSORIES

- Indicated location of installation are approximate.
- Due to variety of options, see our catalog.

- محل نصب تجهیزات نشان داده شده محل تقریبی می باشد.
- با توجه به تنوع بیشتر آپشن ها به قسمت معرفی آپشن مراجعه شود.

جدول راهنمای علائم  
Symbol guide table

کنترل پنل دیجیتال تیب ۱ Digital control panel (Type 1)	
کنترل پنل دیجیتال تیب ۲ Digital control panel (Type 2)	
کنترل پنل دیجیتال تیب ۳ Digital control panel (Type 3)	
کنترل پنل دیجیتال تیب ۴ / نمایشگر Digital control panel (Type 4) / with display	
لامپ کروموتراپی RGB LED	
بلوئر معمولی Blower	
گرم کن آب (هیتر) Heater	
شیر آلات Faucet	
توربو جت Turbo jet	
بلوئر مجیک magic blower	
کنترل پنل دیجیتال و بسپر جت Digital control panel (whisper jet)	
کنترل پنل دیجیتال سیستم ضد عفونی Digital control panel for disinfection sys	
درپوش مخزن مایع ضد عفونی Disinfection liquid cap	
جت های ماساژ کناری Side massage jets	
شیر هوا Air valve	
شیر تبدیل جت به آپشن های انتخابی Diverter valve	

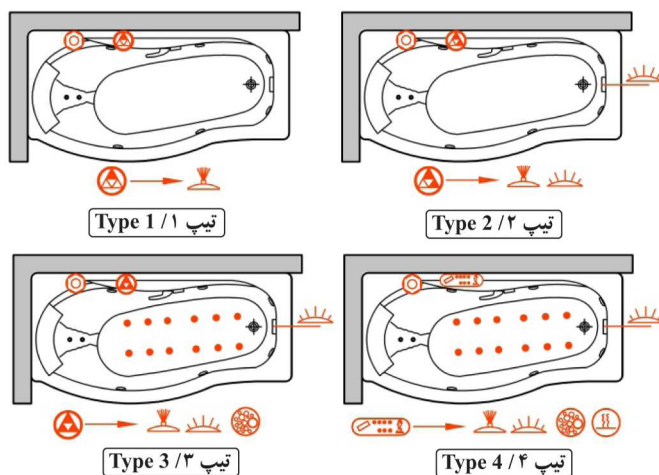

تعدادی از آپشن های انتخابی قابل نصب بر روی کلیه تیب ها  
Some options which can be chosen

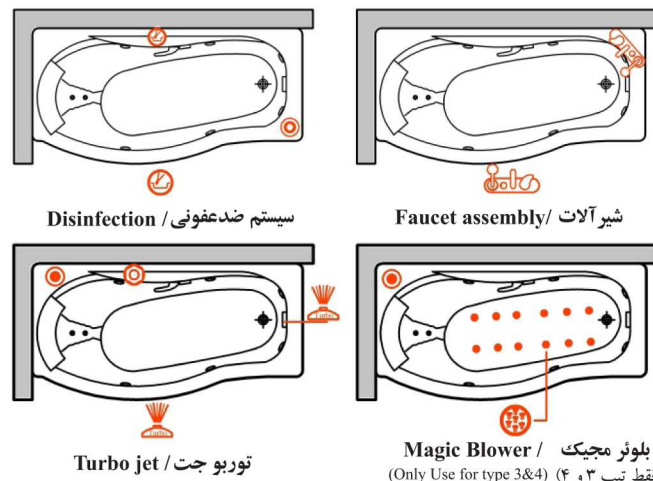



اطلاعات فنی جکوزی  
TECHNICAL INFORMATION

حالت های نصب  
Different positions of installation

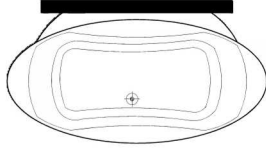

محل قرارگیری پمپ سمت راست می باشد.  
پانل های جلو و کناری مطابق حالت نصب قابل ارائه می باشد.  
(جهت اطلاع از شکل ظاهری پانل ها به کاتالوگ معرفی محصولات مراجعه شود)  
حداقل عرض درب ورودی حمام ۶۵ سانتیمتر می باشد.  
حداقل فاصله تا سایر لوازم به جهت سهولت در نصب ۳۰ سانتیمتر می باشد.  
حداقل ابعاد مورد نیاز نصب، ۲ سانتیمتر بیشتر از ابعاد جکوزی می باشد.

Location of water pump on right side.

Front and side panels are available on request.

(Please look at the introduction catalog)

The minimum width of bathroom door must be 65 cm.

The minimum free space around the tub, must be 30cm, to ease the installation.

The minimum dimensions of location of whirlpool must be 2cm bigger than the dimension of whirlpool.

وزن (کیلوگرم) (۳) Weight (kg) ± 5% (3)	تعداد جت Number of jets		گنجایش (لیتر) Capacity (liter) ± 10%		ابعاد Dimension	مدل Model
	مینی جت Mini jets	جت کناری Side Jets	حداکثر (۲) (جکوزی و وان) Max.(2)	حداقل (۱) (جکوزی) Min.(1)		
44.6	4	6	250	193	190x95(90)x63	پرشیا Persia

(1) Minimum quantity of water required to operate the hydromassage system

(۱) حداقل گنجایش آب مورد نیاز جهت کارکرد جت های کناری جکوزی

(2) Maximum water capacity (tub filled to overflow outlet)

(۲) حداکثر گنجایش آب تا سطح خروجی

Tub capacity(without jets) = max capacity

(وان بدون جت، حداقل گنجایش ندارد و گنجایش آن برابر میزان حداکثر آب تا سطح خروجی می باشد)

(3) Total weight (kg) = Tub + Metal frame + Panels weight  
+ Whirlpool equipment

(۳) وزن کل = وزن وان + وزن شاسی + وزن پانل جلو + متعلقات جکوزی

توضیحات Description	تیپ ۴ Type 4	تیپ ۳ Type 3	تیپ ۲ Type 2	تیپ ۱ Type 1	مشخصه های برقی Electrical Specification
در صورت استفاده از آپشن بلوئر مجیک توان مصرفی پمپ از ۰.۸ کیلو وات به ۱.۲۵ کیلووات تغییر می کند. In case of using magic blower option, power of pump will change from 0.8 kw to 1.25 kw	2730	1830	800	800	توان مصرفی (وات) Power (watt)
	220-240 V / AC				ولتاژ (ولت) Voltage (v)
	50 Hz				فرکانس (هرتز) Frequency (Hz)

اطلاعات ابعادی  
PLAN-SECTIONS-DIMENSIONS

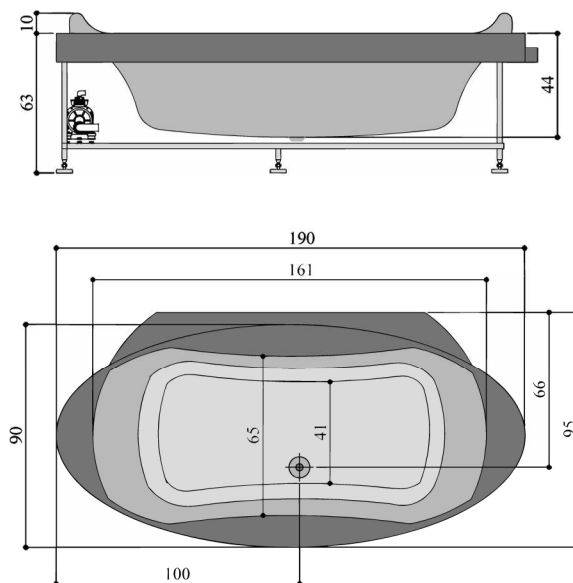

محل نصب تاسیسات  
FACILITIES INSTALLATION LOCATION

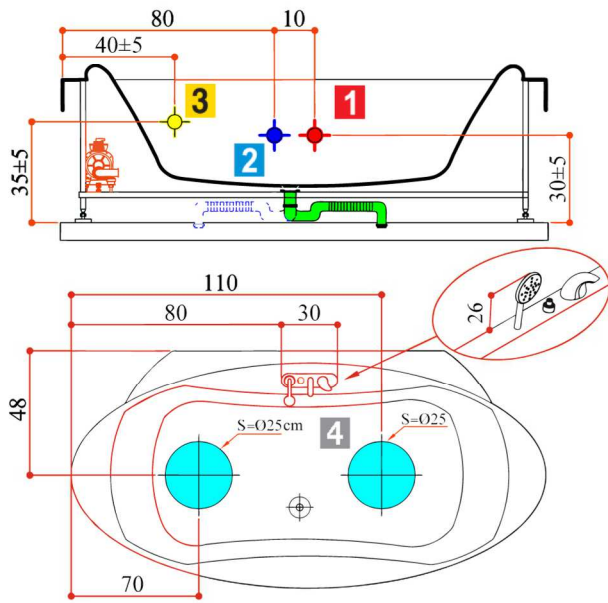

لوله آب گرم و سرد ۱/۲ اینچ  
(در صورت نصب شیر آلات بر روی وان)  
1/2" hot & cold water outlet on wall  
(if taps are fitted to the side of the tub)



پریش برق ارت دار

(مقطع سیم در تیب های یک و دو، ۳×۱.۵ و در تیب سه و چهار، ۳×۲.۵ میلیمتر مربع استفاده شود).

Wall-mounted power outlet (with earth wire connection)

Minimum cable section must be 3x1.5mm<sup>2</sup> for type 1&2, 3x2.5mm<sup>2</sup> for type 3&4.

4

جهت سهولت در نصب سیفون، بهتر است خروجی فاضلاب در ناحیه S نصب شود.

(از خروجی فاضلاب به قطر ۴ الی ۶ سانتیمتری جهت کف حمام استفاده شود)

To ease the installation of drain, it had better to install the waste outlet in area S.  
(use drain on bathroom floor, 4~6 centimeter)

محل نصب تجهیزات  
POSITION OF CONTROL PANELS AND ACCESSORIES

- Indicated location of installation are approximate.
- Due to variety of options, see our catalog.

- محل نصب تجهیزات نشان داده شده محل تقریبی می باشد.
- با توجه به تنوع بیشتر آپشن ها به قسمت معرفی آپشن مراجعه شود.

جدول راهنمای علائم  
Symbol guide table

کنترل پنل دیجیتال تیب ۱ Digital control panel (Type 1)	
کنترل پنل دیجیتال تیب ۲ Digital control panel (Type 2)	
کنترل پنل دیجیتال تیب ۳ Digital control panel (Type 3)	
کنترل پنل دیجیتال تیب ۴ / نمایشگر Digital control panel (Type 4) with display	
لامپ کروموتراپی RGB LED	
بلوئر معمولی Blower	
گرم کن آب (هیتر) Heater	
شیر آلات Faucet	
توربو جت Turbo jet	
بلوئر مجیک magic blower	
کنترل پنل دیجیتال ویسپر جت Digital control panel (whisper jet)	
کنترل پنل دیجیتال سیستم ضد عفونی Digital control panel for disinfection sys	
در پوش مخزن مایع ضد عفونی Disinfection liquid cap	
جت های ماساژ کناری Side massage jets	
شیر هوا Air valve	
شیر تبدیل جت به آپشن های انتخابی Divertor valve	

تعدادی از آپشن های انتخابی قابل نصب بر روی کلیه تیب ها  
Some options which can be chosen

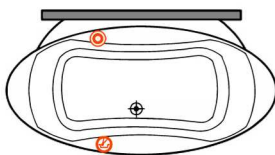

سیستم ضد عفونی / Disinfection

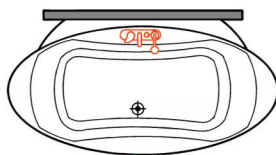

شیر آلات / Faucet assembly

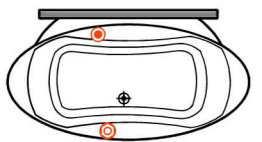

توربو جت / Turbo jet

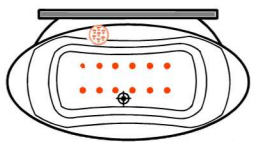

بلوئر مجیک / Magic Blower  
(Only Use for type 3&4)  
(فقط تیب ۳ و ۴)

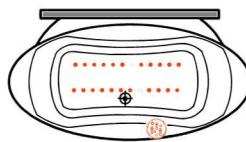

ویسپر جت / Whisper jet





اطلاعات فنی جکوزی  
TECHNICAL INFORMATION

## حالت های نصب

## Different positions of installation

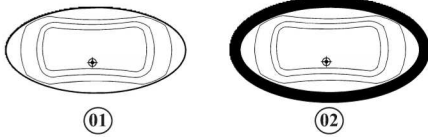

Location of water pump on right side.

Front and side panels are available on request.

(Please look at the introduction catalog)

The minimum width of bathroom door must be 65 cm.

The minimum free space around the tub, must be 30cm, to ease the installation.

The minimum dimensions of location of whirlpool must be 2cm bigger than the dimension of whirlpool.

محل قرارگیری پمپ سمت راست می باشد.  
پانل های جلو و کناری مطابق حالت نصب قابل ارائه می باشد.  
(جهت اطلاع از شکل ظاهری پانل ها به کاتالوگ معرفی محصولات مراجعه شود)  
حداقل عرض درب ورودی حمام ۶۵ سانتیمتر می باشد.  
حداقل فاصله تا سایر لوازم به جهت سهولت در نصب ۳۰ سانتیمتر می باشد.  
حداقل ابعاد مورد نیاز نصب، ۲ سانتیمتر بیشتر از ابعاد جکوزی می باشد.

وزن (کیلوگرم) (۳) Weight (kg) ± %5 (3)	تعداد جت Number of jets		گنجایش (لیتر) Capacity (liter) ± %10		ابعاد Dimension	مدل Model
	مینی جت Mini jets	جت کناری Side Jets	حداکثر (۲) (جکوزی و وان) Max.(2)	حداقل (۱) (جکوزی) Min.(1)		
46.8	4	6	250	193	190x90x60	پرشیا Persia

(1) Minimum quantity of water required to operate the hydromassage system

(۱) حداقل گنجایش آب مورد نیاز جهت کارکرد جت های کناری جکوزی

(2) Maximum water capacity (tub filled to overflow outlet)

(۲) حداکثر گنجایش آب تا سطح خروجی

Tub capacity(without jets) = max capacity

(3) Total weight (kg) = Tub + Metal frame + Panels weight  
+ Whirlpool equipment

(وان بدون جت، حداقل گنجایش ندارد و گنجایش آن برابر میزان حداکثر آب تا سطح خروجی می باشد)

(۳) وزن کل = وزن وان + وزن ساسی + وزن پانل جلو + متعلقات جکوزی

توضیحات Description	تیپ ۴ Type 4	تیپ ۳ Type 3	تیپ ۲ Type 2	تیپ ۱ Type 1	مشخصه های برقی Electrical Specification
در صورت استفاده از آپشن بلوئر مجیک توان مصرفی پمپ از ۰.۸ کیلو وات به ۱.۲۵ کیلووات تغییر می کند. In case of using magic blower option, power of pump will change from 0.8 kw to 1.25 kw	2730	1830	800	800	توان مصرفی (وات) Power (watt)
	220-240 V / AC				ولتاژ (ولت) Voltage (v)
	50 Hz				فرکانس (هرتز) Frequency ( Hz)

## اطلاعات ابعادی

## PLAN-SECTIONS-DIMENSIONS

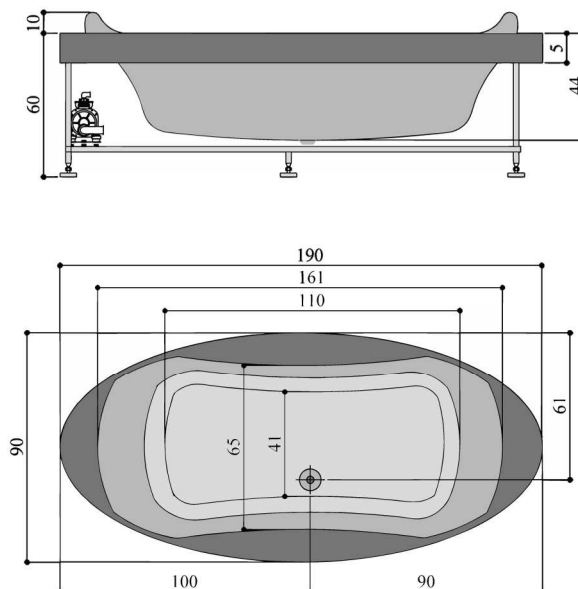

محل نصب تاسیسات  
FACILITIES INSTALLATION LOCATION

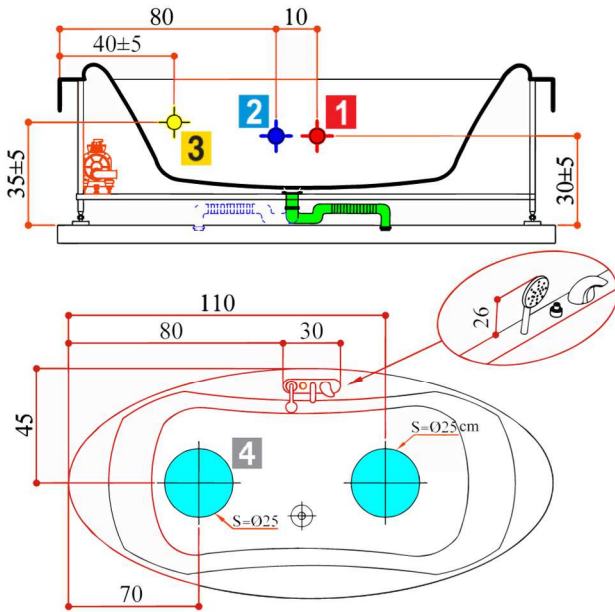

لوله آب گرم و سرد ۱/۲ اینچ  
(در صورت نصب شیر آلات بر روی وان)  
1/2" hot & cold water outlet on wall  
(if taps are fitted to the side of the tub)



پریز برق ارت دار

(مقطع سیم در تیپ های یک و دو، ۱.۵\*۳ و در تیپ سه و چهار، ۲.۵\*۳ میلیمتر مربع استفاده شود).

Wall-mounted power outlet (with earth wire connection)

Minimum cable section must be 3x1.5mm<sup>2</sup> for type 1&2, 3x2.5mm<sup>2</sup> for type 3&4.

**4** جهت سهولت در نصب سیفون، بهتر است خروجی فاضلاب در ناحیه S نصب شود.  
(از خروجی فاضلاب به قطر ۴ الی ۶ سانتیمتری جهت کف حمام استفاده شود)  
To ease the installation of drain, it had better to install the waste outlet in area S.  
(use drain on bathroom floor, 4~6 centimeter)

محل نصب تجهیزات  
POSITION OF CONTROL PANELS AND ACCESSORIES

- Indicated location of installation are approximate.
- Due to variety of options, see our catalog.

- محل نصب تجهیزات نشان داده شده محل تقریبی می باشد.
- با توجه به تنوع بیشتر آپشن ها به قسمت معرفی آپشن مراجعه شود.

جدول راهنمای علائم  
Symbol guide table

کنترل پنل دیجیتال تیپ ۱ Digital control panel (Type 1)	
کنترل پنل دیجیتال تیپ ۲ Digital control panel (Type 2)	
کنترل پنل دیجیتال تیپ ۳ Digital control panel (Type 3)	
کنترل پنل دیجیتال تیپ ۴ / نمایشگر Digital control panel (Type 4) / with display	
لامپ کروموتورایی RGB LED	
بلوئر معمولی Blower	
گرم کن آب (هیتر) Heater	
شیر آلات Faucet	
توربو جت Turbo jet	
بلوئر مجیک magic blower	
کنترل پنل دیجیتال ویسپر جت Digital control panel (whisper jet)	
کنترل پنل دیجیتال سیستم ضد عفونی Digital control panel for disinfection sys	
در پوش مخزن مایع ضد عفونی Disinfection liquid cap	
جت های ماساژ کناری Side massage jets	
شیر هوا Air valve	
شیر تبدیل جت به آپشن های انتخابی Divertor valve	

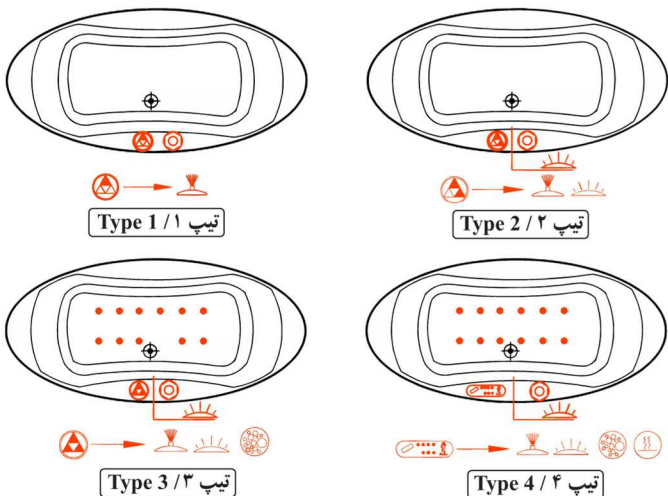

تعدادی از آپشن های انتخابی قابل نصب بر روی کلیه تیپ ها  
Some options which can be chosen

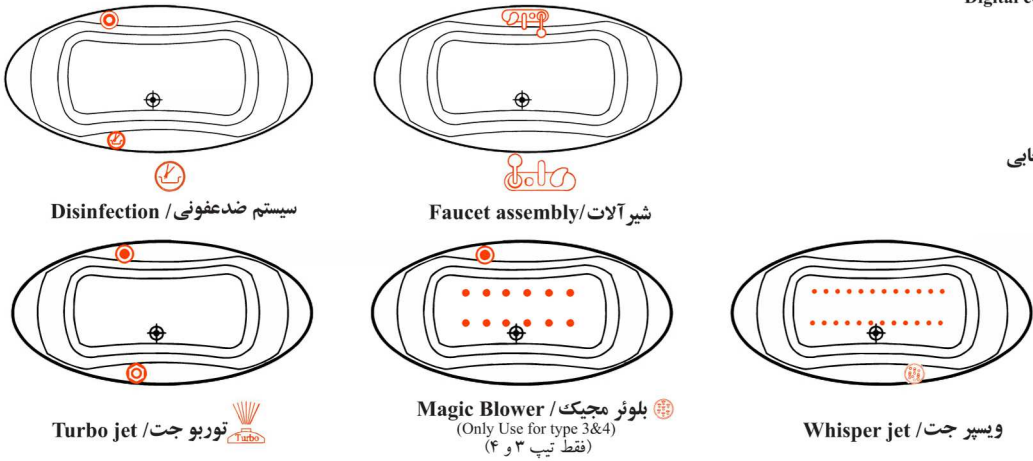

اطلاعات فنی جکوزی  
TECHNICAL INFORMATION

## حالت های نصب

## Different positions of installation

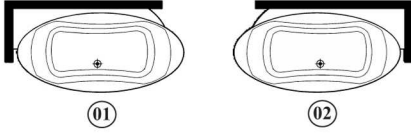

محل قرارگیری پمپ سمت راست می باشد.  
پانل های جلو و کناری مطابق حالت نصب قابل ارائه می باشد.  
(جهت اطلاع از شکل ظاهری پانل ها به کاتالوگ معرفی محصولات مراجعه شود)  
حداقل عرض درب ورودی حمام ۶۵ سانتیمتر می باشد.  
حداقل فاصله تا سایر لوازم به جهت سهولت در نصب ۳۰ سانتیمتر می باشد.  
حداقل ابعاد مورد نیاز نصب، ۲ سانتیمتر بیشتر از ابعاد جکوزی می باشد.

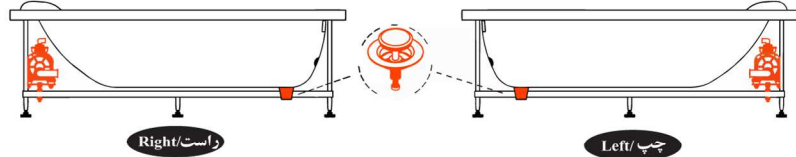

Location of water pump on right side.

Front and side panels are available on request.

(Please look at the introduction catalog)

The minimum width of bathroom door must be 65 cm.

The minimum free space around the tub, must be 30cm, to ease the installation.

The minimum dimensions of location of whirlpool must be 2cm bigger than the dimension of whirlpool.

وزن (کیلوگرم) (۳) Weight (kg) ± %5 (3)	تعداد جت Number of jets		گنجایش (لیتر) Capacity (liter) ± %10		ابعاد Dimension	مدل Model
	مینی جت Mini jets	جت کناری Side Jets	حداکثر (۲) (جکوزی و وان) Max.(2)	حداقل (۱) (جکوزی) Min.(1)		
64.4	4	6	250	193	195X95X63	پرشیا Persia

(1) Minimum quantity of water required to operate the hydromassage system

(۱) حداقل گنجایش آب مورد نیاز جهت کارکرد جت های کناری جکوزی

(2) Maximum water capacity (tub filled to overflow outlet)

(۲) حداکثر گنجایش آب تا سطح خروجی

Tub capacity (without jets) = max capacity

(3) Total weight (kg) = Tub + Metal frame + Panels weight

(وان بدون جت، حداقل گنجایش ندارد و گنجایش آن برابر میزان حداکثر آب تا سطح خروجی می باشد)

+ Whirlpool equipment

(۳) وزن کل = وزن وان + وزن ساسی + وزن پانل جلو + متعلقات جکوزی

توضیحات Description	تیپ ۴ Type 4	تیپ ۳ Type 3	تیپ ۲ Type 2	تیپ ۱ Type 1	مشخصه های برقی Electrical Specification
در صورت استفاده از آپشن بلوئر مجیک توان مصرفی پمپ از ۰.۸ کیلو وات به ۱.۲۵ کیلووات تغییر می کند. In case of using magic blower option, power of pump will change from 0.8 kw to 1.25 kw	2730	1830	800	800	توان مصرفی (وات) Power (watt)
	220-240 V / AC				ولتاژ (ولت) Voltage (v)
	50 Hz				فرکانس (هرتز) Frequency (Hz)

## اطلاعات ابعادی

## PLAN-SECTIONS-DIMENSIONS

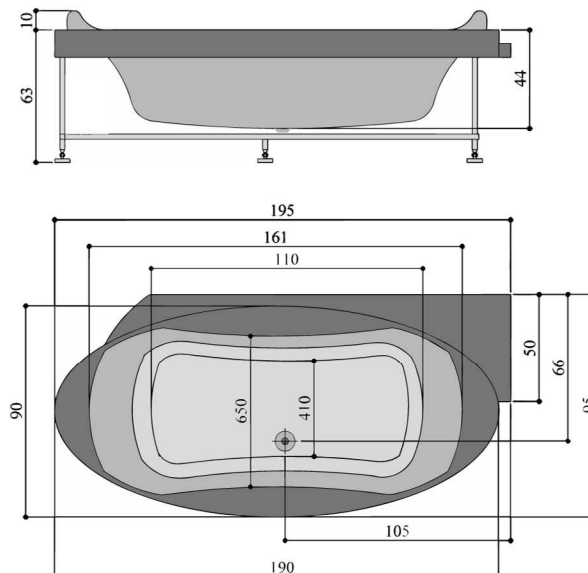



محل نصب تاسیسات  
FACILITIES INSTALLATION LOCATION

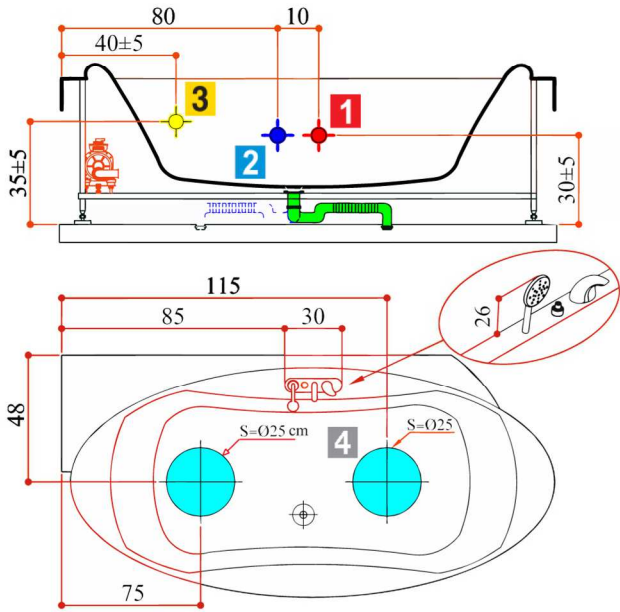

لوله آب گرم و سرد ۱/۲ اینچ  
(در صورت نصب شیر آلات بر روی وان)  
1/2" hot & cold water outlet on wall  
(if taps are fitted to the side of the tub)



پریش برق ارت دار

(مقطع سیم در تیب های یک و دو، ۳×۱.۵ و در تیب سه و چهار، ۳×۲.۵ میلیمتر مربع استفاده شود).  
Wall-mounted power outlet (with earth wire connection)  
Minimum cable section must be 3x1.5mm<sup>2</sup> for type 1&2, 3x2.5mm<sup>2</sup> for type 3&4.

جهت سهولت در نصب سیفون، بهتر است خروجی فاضلاب در ناحیه S نصب شود.  
(از خروجی فاضلاب به قطر ۴ الی ۶ سانتیمتری جهت کف حمام استفاده شود)  
To ease the installation of drain, it had better to install the waste outlet in area S.  
(use drain on bathroom floor, 4~6 centimeter)

محل نصب تجهیزات  
POSITION OF CONTROL PANELS AND ACCESSORIES

- Indicated location of installation are approximate.
- Due to variety of options, see our catalog.

- محل نصب تجهیزات نشان داده شده محل تقریبی می باشد.
- با توجه به تنوع بیشتر آپشن ها به قسمت معرفی آپشن مراجعه شود.

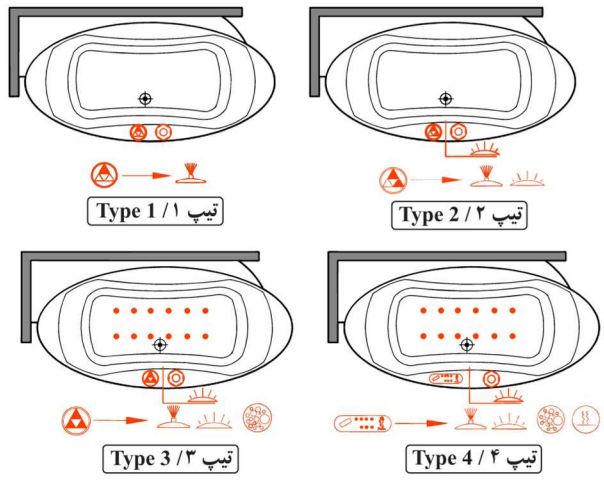

تعدادی از آپشن های انتخابی قابل نصب بر روی کلیه تیب ها  
Some options which can be chosen

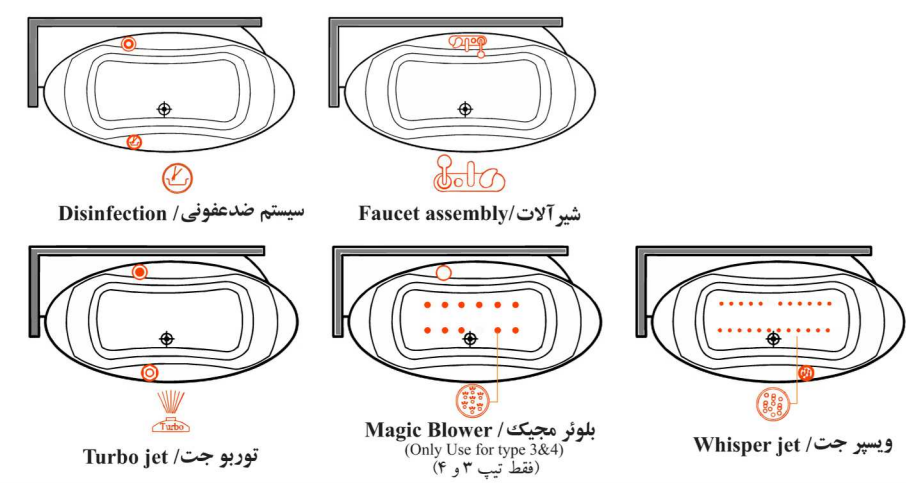

جدول راهنمای علائم  
Symbol guide table

کنترل پنل دیجیتال تیب ۱ Digital control panel (Type 1)	
کنترل پنل دیجیتال تیب ۲ Digital control panel (Type 2)	
کنترل پنل دیجیتال تیب ۳ Digital control panel (Type 3)	
کنترل پنل دیجیتال تیب ۴ / نمایشگر Digital control panel (Type 4) / with display	
لامپ کروموتراپی RGB LED	
بلوئر معمولی Blower	
گرم کن آب (هیتر) Heater	
شیر آلات Faucet	
توربو جت Turbo jet	
بلوئر مجیک magic blower	
کنترل پنل دیجیتال ویسپر جت Digital control panel (whisper jet)	
کنترل پنل دیجیتال سیستم ضد عفونی Digital control panel for disinfection sys	
در پوش مخزن مایع ضد عفونی Disinfection liquid cap	
جت های ماساژ کناری Side massage jets	
شیر هوا Air valve	
شیر تبدیل جت به آپشن های انتخابی Divertor valve	



### اطلاعات فنی جکوزی

### TECHNICAL INFORMATION

#### حالت نصب Position of installation

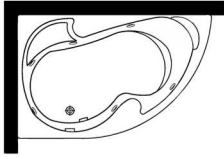

محل قرارگیری پمپ سمت زیر سری می باشد.  
پانل های جلو و کناری مطابق حالت نصب قابل ارائه می باشد.  
(جهت اطلاع از شکل ظاهری پانل ها به کاتالوگ معرفی محصولات مراجعه شود)  
حداقل عرض درب ورودی حمام ۶۵ سانتیمتر می باشد.  
حداقل فاصله تا سایر لوازم به جهت سهولت در نصب ۳۰ سانتیمتر می باشد.  
حداقل ابعاد مورد نیاز نصب، ۲ سانتیمتر بیشتر از ابعاد جکوزی می باشد.  
راست و چپ بودن جکوزی مطابق با محل تخلیه آب مشخص می شود.

Location of water pump under the headrest.  
Front and side panels are available on request.  
(Please look at the introduction catalog)  
The minimum width of bathroom door must be 65 cm.  
The minimum free space around the tub, must be 30cm, to ease the installation.  
The minimum dimensions of location of whirlpool must be 2cm bigger than the dimension of whirlpool.  
Right & left whirlpool according drain position.

وزن (کیلوگرم) Weight (kg) ±%5					تعداد جت Number of jets		گنجایش (لیتر) Capacity (liter) ±%10		ابعاد Dimension	مدل Model	
وزن کل (۳) Total weight (3)	متعلقات جکوزی Whirlpool equipment	پانل جلو Front Panel	پانل کناری Side Panel	شاسی Metal Frame	وان Tub	جت کناری Side Jets	جت مینی Mini jets	حداکثر (۲) (جکوزی و وان) Max.(2)			حداقل (۱) (جکوزی) Min.(1)
46	11	4.3	-	13.2	17.5	6	2	152	116	151x100x55	سیلویا Silvia

- (۱) حداقل گنجایش آب مورد نیاز جهت کارکرد جت های کناری جکوزی  
(۲) حداکثر گنجایش آب تا سطح خروجی  
(وان بدون جت، حداقل گنجایش ندارد و گنجایش آن برابر میزان حداکثر آب تا سطح خروجی می باشد)  
(۳) وزن کل = وزن وان + وزن شاسی + وزن پانل ها + متعلقات جکوزی  
(جهت محاسبه وزن وان بدون جکوزی، وزن متعلقات جکوزی از وزن کل کم شود)
- (1) Minimum quantity of water required to operate the hydromassage  
(2) Maximum water capacity (tub filled to overflow outlet)  
Tub capacity(without jets) = max capacity  
(3) Total weight (kg) = Tub + Metal frame + Panels weight + Whirlpool equipment  
Tub weight ( without whirlpool equipment ) = (total weight- whirlpool equipment)

توضیحات Description	تیپ ۴ Type 4	تیپ ۳ Type 3	تیپ ۲ Type 2	تیپ ۱ Type 1	مشخصه های برقی Electrical Specification
در صورت استفاده از آپشن بلوئر میچیک توان مصرفی پمپ از ۰.۸ کیلو وات به ۱.۲۵ کیلو وات تغییر می کند. In case of using magic blower option, power of pump will change from 0.8 kw to 1.25 kw	2730	1830	800	800	توان مصرفی (وات) Power (watt)
	220-240 V / AC				ولتاژ (ولت) Voltage (v)
	50~60 Hz				فرکانس (هرتز) Frequency ( Hz)

### اطلاعات ابعادی PLAN-SECTIONS-DIMENSIONS

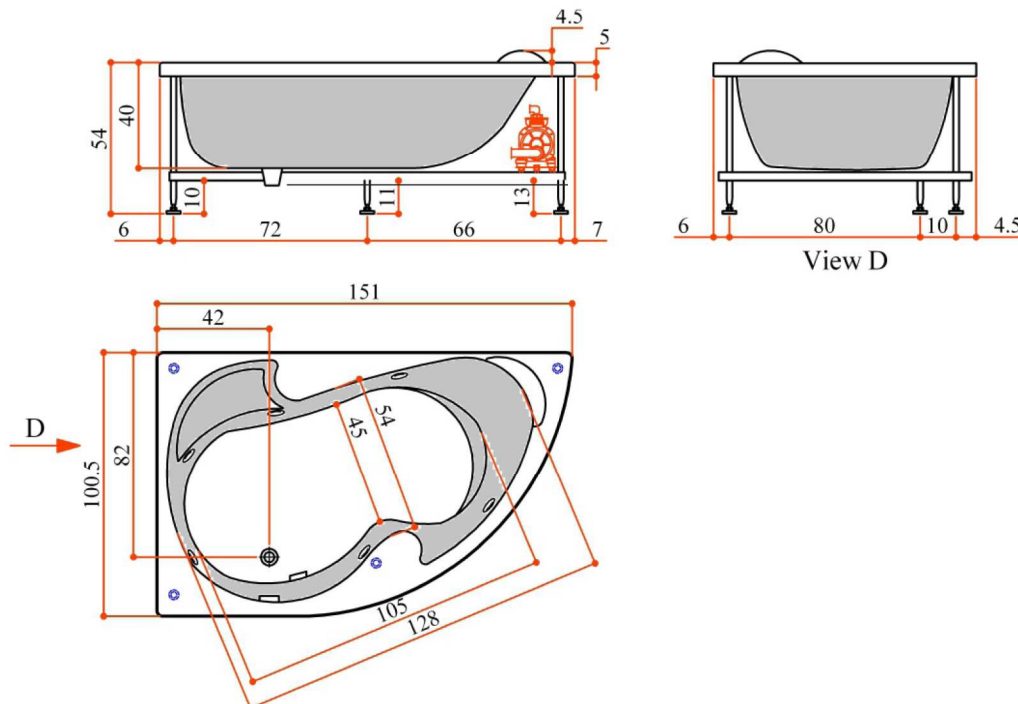



محل نصب تاسیسات  
FACILITIES INSTALLATION LOCATION

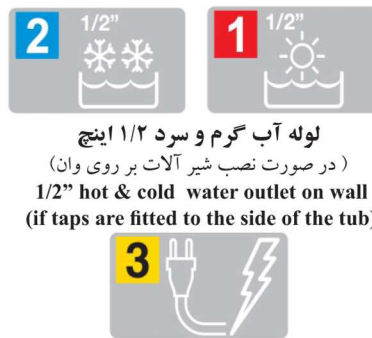
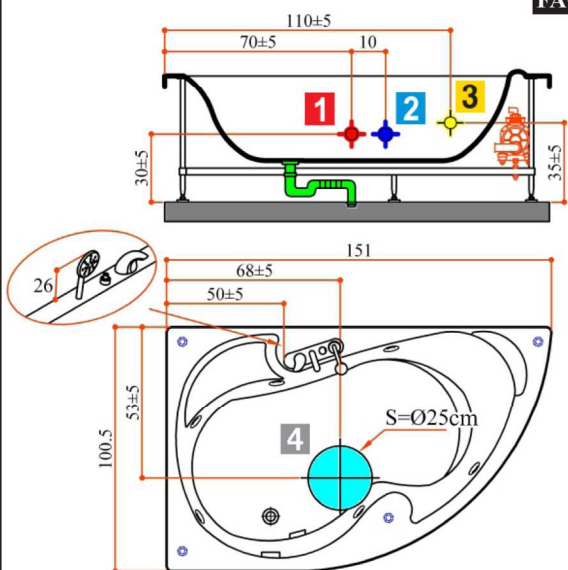

لوله آب گرم و سرد ۱/۲ اینچ  
(در صورت نصب شیر آلات بر روی وان)  
1/2" hot & cold water outlet on wall  
(if taps are fitted to the side of the tub)



پریز برق ارت دار

(مقطع سیم در تیپ های یک و دو ، ۳\*۱.۵ و در تیپ سه و چهار ، ۳\*۲.۵ میلیمتر مربع استفاده شود).

Wall-mounted power outlet ( with earth wire connection)

Minimum cable section must be 3x1.5mm<sup>2</sup> for type 1&2 , 3x2.5mm<sup>2</sup> for type 3&4.

4

جهت سهولت در نصب سیفون، بهتر است خروجی فاضلاب در ناحیه S نصب شود.  
(از خروجی فاضلاب به قطر ۴ الی ۶ سانتیمتری جهت کف حمام استفاده شود)

To ease the installation of drain, it had better to install the waste outlet in area S.  
(use drain on bathroom floor, 4-6 centimeter)

محل نصب تجهیزات  
POSITION OF CONTROL PANELS AND ACCESSORIES

- Indicated location of installation are approximate.
- Due to variety of options, see our catalog.

- محل نصب تجهیزات نشان داده شده محل تقریبی می باشد.
- با توجه به تنوع بیشتر آپشن ها به قسمت معرفی آپشن مراجعه شود.

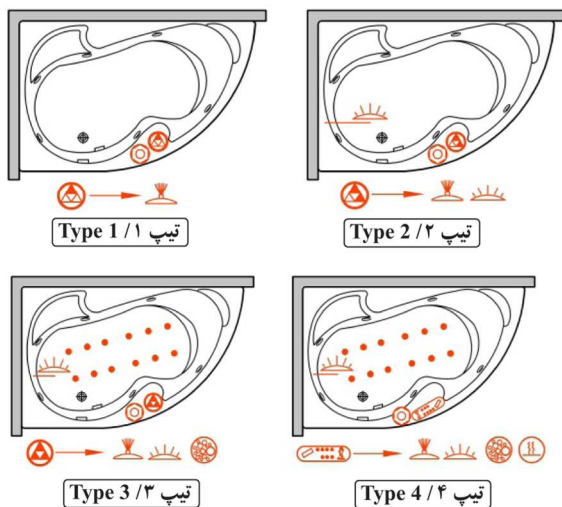

تعدادی از آپشن های انتخابی قابل نصب بر روی کلیه تیپ ها  
Some options which can be chosen

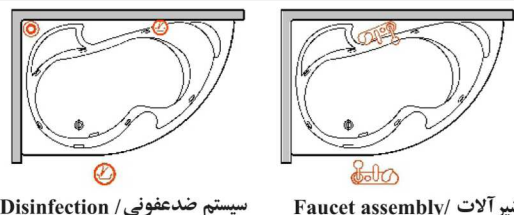

سیستم ضد عفونی / Disinfection

شیر آلات / Faucet assembly

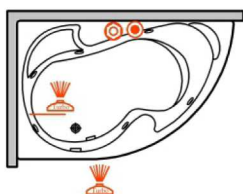

توربو جت / Turbo jet

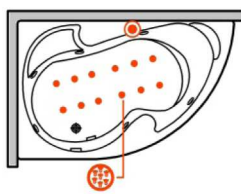

بلوئر مجیک / Magic Blower  
(فقط تیپ ۳ و ۴)

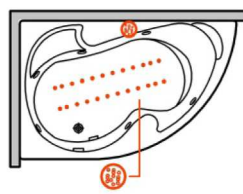

ویسپر جت / Whisper jet

جدول راهنمای علائم  
Symbol guide table

کنترل پنل دیجیتال تیپ ۱ Digital control panel (Type 1)	
کنترل پنل دیجیتال تیپ ۲ Digital control panel (Type 2)	
کنترل پنل دیجیتال تیپ ۳ Digital control panel (Type 3)	
کنترل پنل دیجیتال تیپ ۴ / نمایشگر Digital control panel (Type 4) with display	
لامپ کروموتراپی RGB LED	
بلوئر معمولی Blower	
گرم کن آب (هیتر) Heater	
شیر آلات Faucet	
توربو جت Turbo jet	
بلوئر مجیک magic blower	
کنترل پنل دیجیتال ویسپر جت Digital control panel (whisper jet)	
کنترل پنل دیجیتال سیستم ضد عفونی Digital control panel for disinfection sys	
در پوش مخزن مایع ضد عفونی Disinfection liquid cap	
جت های ماساژ کناری Side massage jets	
شیر هوا Air valve	
شیر تبدیل جت به آپشن های انتخابی Divertor valve	







اطلاعات فنی جکوزی  
TECHNICAL INFORMATION

حالت نصب  
Position of installation

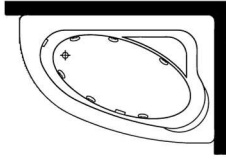

Location of water pump under the headrest.  
Front and side panels are available on request.  
(Please look at the introduction catalog)  
The minimum width of bathroom door must be 65 cm.  
The minimum free space around the tub, must be 30cm, to ease the installation.  
The minimum dimensions of location of whirlpool must be 2cm bigger than the dimension of whirlpool.  
Right & left whirlpool according drain position.

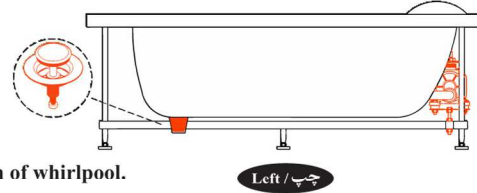

وزن (کیلوگرم) Weight (kg) ±%5					تعداد جت Number of jets		گنجایش (لیتر) Capacity (liter) ±%10		ابعاد Dimension	مدل Model	
وزن کل (۳) Total weight (3)	متعلقات جکوزی Whirlpool equipment	پانل جلو Front Panel	پانل کناری Side Panel	شاسی Metal Frame	وان Tub	جت کناری Side Jets	جت مینی Mini jets	حداکثر (۲) (جکوزی و وان) Max.(2)			حداقل (۱) (جکوزی) Min.(1)
47.6	11	4.3	-	13.7	18.6	6	2	180	140	155x102x55	ویکتوریا Victoria

- (1) Minimum quantity of water required to operate the hydromassage  
(2) Maximum water capacity (tub filled to overflow outlet)  
Tub capacity(without jets) = max capacity  
(3) Total weight (kg) = Tub + Metal frame + Panels weight + Whirlpool equipment  
Tub weight ( without whirlpool equipment ) = (total weight- whirlpool equipment)
- (1) حداقل گنجایش آب مورد نیاز جهت کارکرد جت های کناری جکوزی  
(2) حداکثر گنجایش آب تا سطح خروجی  
(وان بدون جت، حداقل گنجایش ندارد و گنجایش آن برابر میزان حداکثر آب تا سطح خروجی می باشد)  
(3) وزن کل = وزن وان + وزن شاسی + وزن پانل ها + متعلقات جکوزی  
(جهت محاسبه وزن وان بدون جکوزی، وزن متعلقات جکوزی از وزن کل کم شود)

توضیحات Description	تیپ ۴ Type 4	تیپ ۳ Type 3	تیپ ۲ Type 2	تیپ ۱ Type 1	مشخصه های برقی Electrical Specification
در صورت استفاده از آپشن بلوئر مجیک توان مصرفی پمپ از ۰.۸ کیلو وات به ۱.۲۵ کیلو وات تغییر می کند. In case of using magic blower option, power of pump will change from 0.8 kw to 1.25 kw	2730	1830	800	800	توان مصرفی (وات) Power (watt)
	220-240 V / AC				ولتاژ (ولت) Voltage (v)
	50~60 Hz				فرکانس (هرتز) Frequency ( Hz)

اطلاعات ابعادی  
PLAN-SECTIONS-DIMENSIONS

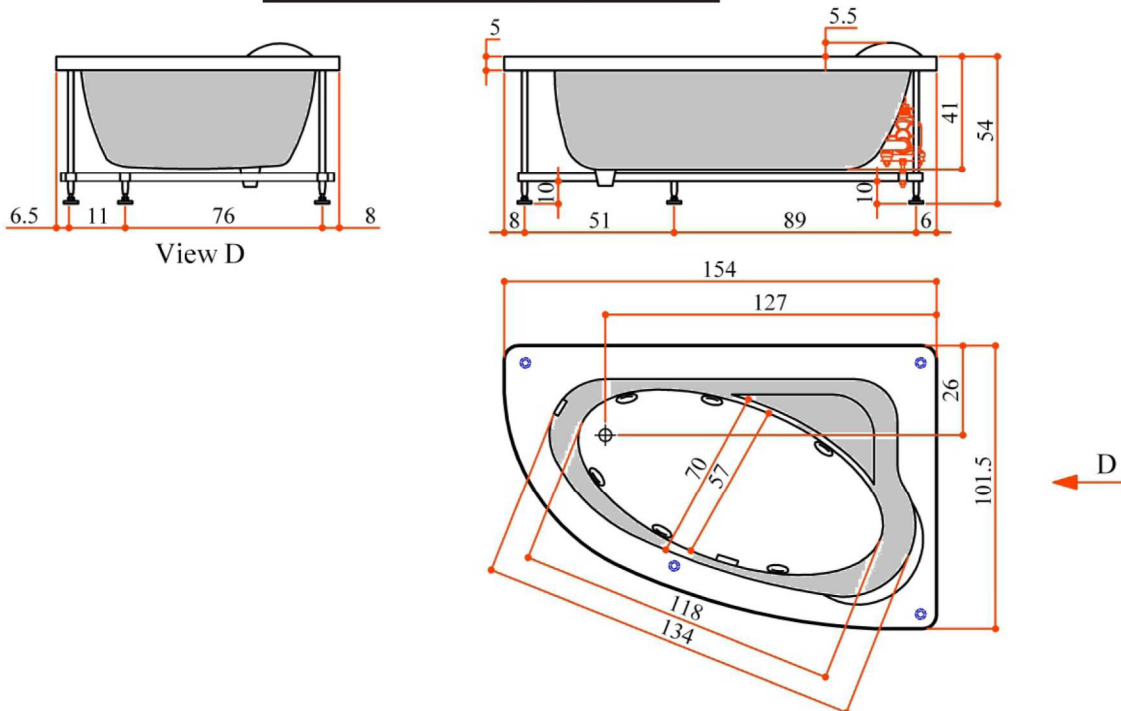

محل نصب تاسیسات  
FACILITIES INSTALLATION LOCATION

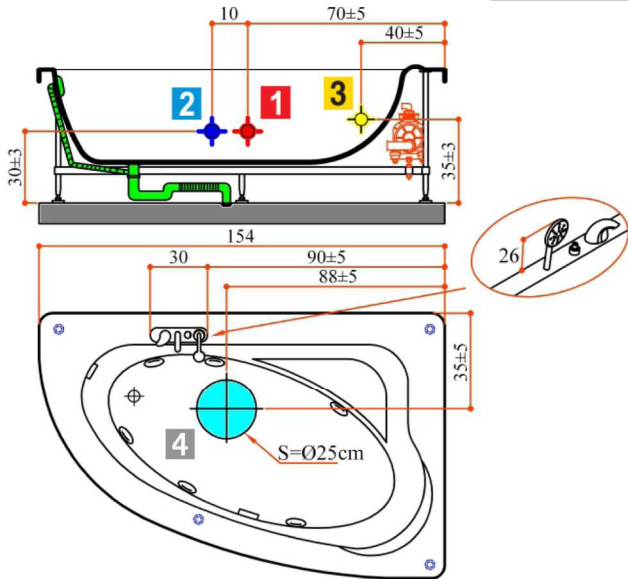

لوله آب گرم و سرد ۱/۲ اینچ  
(در صورت نصب شیر آلات بر روی وان)  
1/2" hot & cold water outlet on wall  
(if taps are fitted to the side of the tub)



پریز برق ارت دار

(مقطع سیم در تپ های یک و دو ، ۱.۵\*۳ و در تپ سه و چهار ، ۲.۵\*۳ میلیمتر مربع استفاده شود).

Wall-mounted power outlet (with earth wire connection)

Minimum cable section must be 3x1.5mm<sup>2</sup> for type 1&2 , 3x2.5mm<sup>2</sup> for type 3&4.

4

جهت سهولت در نصب سیفون، بهتر است خروجی فاضلاب در ناحیه S نصب شود.  
(از خروجی فاضلاب به قطر ۴ الی ۶ سانتیمتری جهت کف حمام استفاده شود)

To ease the installation of drain, it had better to install the waste outlet in area S.  
(use drain on bathroom floor, 4-6 centimeter)

محل نصب تجهیزات  
POSITION OF CONTROL PANELS AND ACCESSORIES

- Indicated location of installation are approximate.
- Due to variety of options, see our catalog.

- محل نصب تجهیزات نشان داده شده محل تقریبی می باشد.
- با توجه به تنوع بیشتر آپشن ها به قسمت معرفی آپشن مراجعه شود.

جدول راهنمای علائم

Symbol guide table

کنترل پنل دیجیتال تپ ۱ Digital control panel (Type 1)	
کنترل پنل دیجیتال تپ ۲ Digital control panel (Type 2)	
کنترل پنل دیجیتال تپ ۳ Digital control panel (Type 3)	
کنترل پنل دیجیتال تپ ۴ / نمایشگر Digital control panel (Type 4) / with display	
لامپ کروموتراپی RGB LED	
بلوئر معمولی Blower	
گرم کن آب (هیتر) Heater	
شیر آلات Faucet	
توربو جت Turbo jet	
بلوئر مجیک magic blower	
کنترل پنل دیجیتال ویسپر جت Digital control panel (whisper jet)	
کنترل پنل دیجیتال سیستم ضد عفونی Digital control panel for disinfection sys	
درپوش مخزن مایع ضد عفونی Disinfection liquid cap	
جت های ماساژ کناری Side massage jets	
شیر هوا Air valve	
شیر تبدیل جت به آپشن های انتخابی Divertor valve	

تعدادی از آپشن های انتخابی قابل نصب بر روی کلیه تپ ها  
Some options which can be chosen

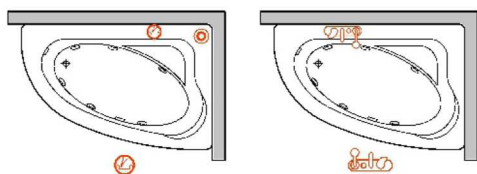

سیستم ضد عفونی / Disinfection

شیر آلات / Faucet assembly

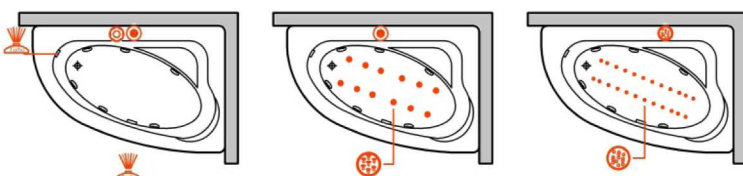

توربو جت / Turbo jet

بلوئر مجیک / Magic Blower  
(فقط تپ ۳ و ۴)

ویسپر جت / Whisper jet





### اطلاعات فنی جکوزی

### TECHNICAL INFORMATION

محل قرارگیری پمپ سمت زیر سری می باشد.  
پانل های جلو و کناری مطابق حالت نصب قابل ارائه می باشد.  
(جهت اطلاع از شکل ظاهری پانل ها به کاتالوگ معرفی محصولات مراجعه شود)  
حداقل عرض درب ورودی حمام ۶۵ سانتیمتر می باشد.  
حداقل فاصله تا سایر لوازم به جهت سهولت در نصب ۳۰ سانتیمتر می باشد.  
حداقل ابعاد مورد نیاز نصب، ۲ سانتیمتر بیشتر از ابعاد جکوزی می باشد.  
راست و چپ بودن جکوزی مطابق با محل تخلیه آب مشخص می شود.

#### حالت های نصب

#### Different positions of installation

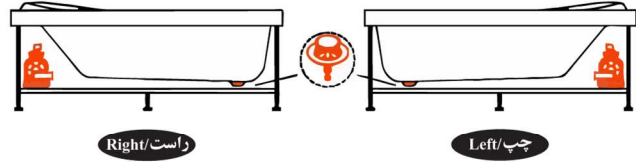
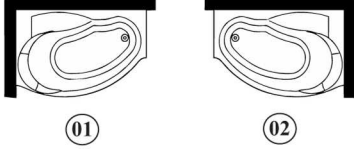

Location of water pump under the headrest.

Front and side panels are available on request.

(Please look at the introduction catalog)

The minimum width of bathroom door must be 65 cm.

The minimum free space around the tub, must be 30cm, to ease the installation.

The minimum dimensions of location of whirlpool must be 2cm bigger than the dimension of whirlpool.

Right and left whirlpool according drain position.

وزن (کیلوگرم) (۳) Weight (kg) ± %5 (3)	تعداد جت Number of jets		گنجایش (لیتر) Capacity (liter) ± %10		ابعاد Dimension	مدل Model
	مینی جت Mini jets	جت کناری Side Jets	حداکثر (۲) (جکوزی و وان) Max.(2)	حداقل (۱) (جکوزی) Min.(1)		
47	2	6	139	100	150x87(100)x55	مارینا Marina

(1) Minimum quantity of water required to operate the hydromassage system

(۱) حداقل گنجایش آب مورد نیاز جهت کارکرد جت های کناری جکوزی

(2) Maximum water capacity (tub filled to overflow outlet)

(۲) حداکثر گنجایش آب تا سطح خروجی

Tub capacity(without jets) = max capacity

(وان بدون جت، حداقل گنجایش ندارد و گنجایش آن برابر میزان حداکثر آب تا سطح خروجی می باشد)

(3) Total weight (kg) = Tub + Metal frame + Panels weight

(۳) وزن کل = وزن وان + وزن شاسی + وزن پانل جلو + پانل کناری + متعلقات جکوزی

+ Whirlpool equipment

توضیحات Description	تیپ ۴ Type 4	تیپ ۳ Type 3	تیپ ۲ Type 2	تیپ ۱ Type 1	مشخصه های برقی Electrical Specification
در صورت استفاده از آپشن بلوئر مجیک توان مصرفی پمپ از ۰.۸ کیلو وات به ۱.۲۵ کیلووات تغییر می کند. In case of using magic blower option, power of pump will change from 0.8 kw to 1.25 kw	2730	1830	800	800	توان مصرفی (وات) Power (watt)
	220-240 V / AC				ولتاژ (ولت) Voltage (v)
	50~60 Hz				فرکانس (هرتز) Frequency (Hz)

### اطلاعات ابعادی

### PLAN-SECTIONS-DIMENSIONS

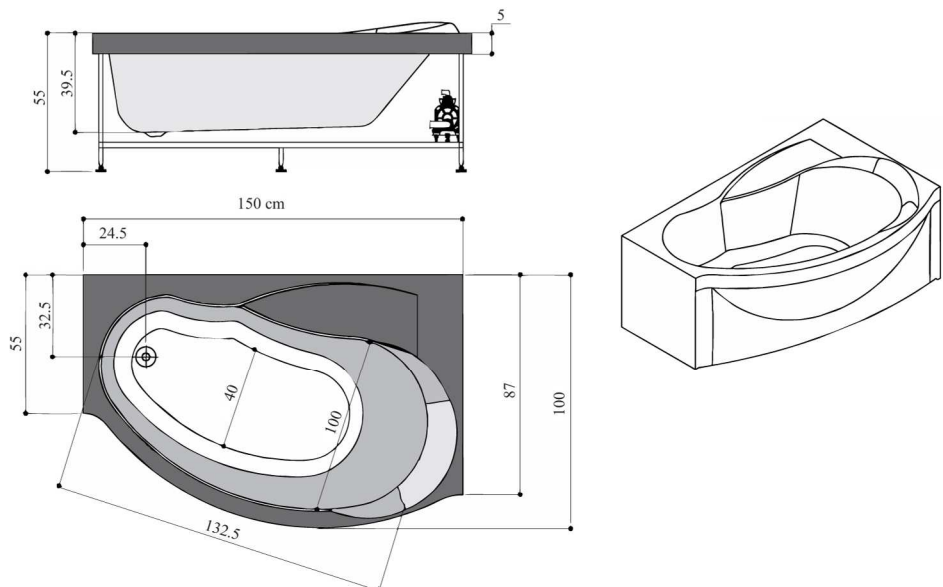



محل نصب تاسیسات  
FACILITIES INSTALLATION LOCATION

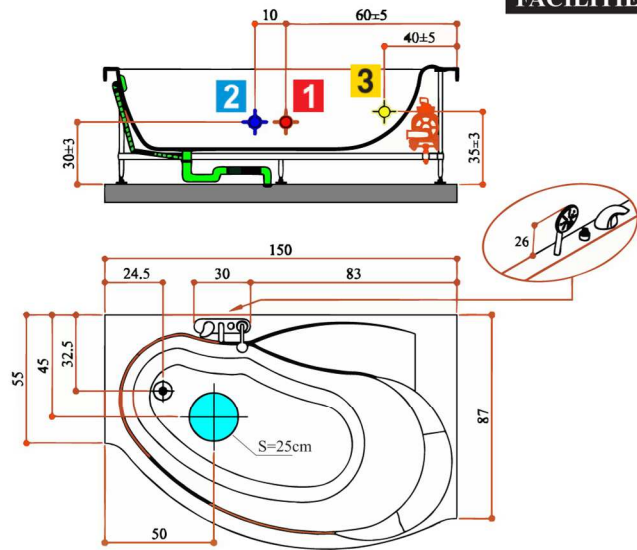

لوله آب گرم و سرد ۱/۲ اینچ  
(در صورت نصب شیر آلات بر روی وان)  
1/2" hot & cold water outlet on wall  
(if taps are fitted to the side of the tub)



پریز برق ارت دار

(مقطع سیم در تیپ های یک و دو ، ۱.۵\*۳ و در تیپ سه و چهار ، ۲.۵\*۳ میلی متر مربع استفاده شود).

Wall-mounted power outlet ( with earth wire connection)

Minimum cable section must be 3x1.5mm<sup>2</sup> for type 1&2 , 3x2.5mm<sup>2</sup> for type 3&4.

4

جهت سهولت در نصب سیفون، بهتر است خروجی فاضلاب در ناحیه S نصب شود.  
(از خروجی فاضلاب به قطر ۴ الی ۶ سانتیمتری جهت کف حمام استفاده شود)

To ease the installation of drain, it had better to install the waste outlet in area S.  
(use drain on bathroom floor, 4~6 centimeter)

محل نصب تجهیزات  
POSITION OF CONTROL PANELS AND ACCESSORIES

- Indicated location of installation are approximate.
- Due to variety of options, see our catalog.

- محل نصب تجهیزات نشان داده شده محل تقریبی می باشد.
- با توجه به تنوع بیشتر آپشن ها به قسمت معرفی آپشن مراجعه شود.

جدول راهنمای علائم  
Symbol guide table

کنترل پنل دیجیتال تیپ ۱ Digital control panel (Type 1)	
کنترل پنل دیجیتال تیپ ۲ Digital control panel (Type 2)	
کنترل پنل دیجیتال تیپ ۳ Digital control panel (Type 3)	
کنترل پنل دیجیتال تیپ ۴ / نمایشگر Digital control panel (Type 4) / with display	
لامپ کروموتورایی RGB LED	
بلوئر معمولی Blower	
گرم کن آب (هیتر) Heater	
شیر آلات Faucet	
توربو جت Turbo jet	
بلوئر مجیک magic blower	
کنترل پنل دیجیتال ویسپر جت Digital control panel (whisper jet)	
کنترل پنل دیجیتال سیستم ضد عفونی Digital control panel for disinfection sys	
درپوش مخزن مایع ضد عفونی Disinfection liquid cap	
جت های ماساژ کناری Side massage jets	
شیر هوا Air valve	
شیر تبدیل جت به آپشن های انتخابی Divertor valve	
زنجیره نور Effective light	

تعدادی از آپشن های انتخابی قابل نصب بر روی کلیه تیپ ها  
Some options which can be chosen

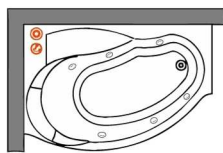

سیستم ضد عفونی / Disinfection

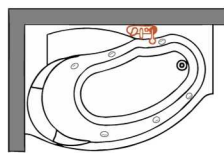

شیر آلات / Faucet assembly

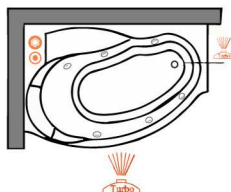

توربو جت / Turbo jet

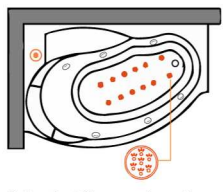

بلوئر مجیک / Magic Blower (فقط تیپ ۳ و ۴)  
(Only Use for type 3&4)

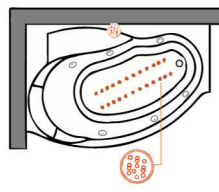

ویسپر جت / Whisper jet



اطلاعات فنی جکوزی  
TECHNICAL INFORMATION

## حالت نصب

## Position of installation



Front panels are available on request.  
(Please look at the introduction catalog)

The minimum width of bathroom door must be 65 cm.

The minimum free space around the tub, must be 30cm, to ease the installation.

The minimum dimensions of location of whirlpool must be 2cm bigger than the dimension of whirlpool.

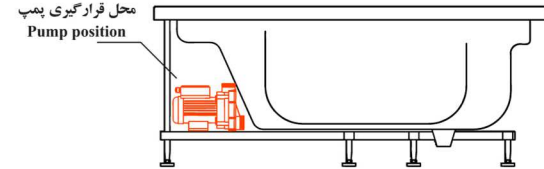

وزن (کیلوگرم) Weight (kg) ±%5					تعداد جت Number of jets		گنجایش (لیتر) Capacity (liter) ± %10		ابعاد Dimension	مدل Model	
وزن کل (۳) Total weight (3)	متعلقات جکوزی Whirlpool equipment	پانل جلو Front Panel	پانل کناری Side Panel	شاسی Metal Frame	وان Tub	جت کناری Side Jets	جت مینی جت Mini jets	حداکثر (۲) (جکوزی و وان) Max.(2)			حداقل (۱) (جکوزی) Min.(1)
54.3	12.5	5	-	15.2	21.6	-	6	195	130	133x133x58	شاريس Sharis

(1) Minimum quantity of water required to operate the hydromassage

(2) Maximum water capacity (tub filled to overflow outlet)

Tub capacity (without jets) = max capacity

(3) Total weight (kg) = Tub + Metal frame + Panels weight

+ Whirlpool equipment

Tub weight ( without whirlpool equipment ) = (total weight- whirlpool equipment)

(۱) حداقل گنجایش آب مورد نیاز جهت کارکرد جت های کناری جکوزی

(۲) حداکثر گنجایش آب تا سطح خروجی

(وان بدون جت، حداقل گنجایش ندارد و گنجایش آن برابر میزان حداکثر آب تا سطح خروجی می باشد)

(۳) وزن کل = وزن وان + وزن شاسی + وزن پانل ها + متعلقات جکوزی

(جهت محاسبه وزن وان بدون جکوزی، وزن متعلقات جکوزی از وزن کل کم شود)

توضیحات Description	تیپ ۴ Type 4	تیپ ۳ Type 3	تیپ ۲ Type 2	تیپ ۱ Type 1	مشخصه های برقی Electrical Specification
در صورت استفاده از آپشن بلوئر مجیک توان مصرفی پمپ از ۰.۸ کیلو وات به ۱.۲۵ کیلو وات تغییر می کند. In case of using magic blower option, power of pump will change from 0.8 kw to 1.25 kw	2730	1830	800	800	توان مصرفی (وات) Power (watt)
	220-240 V / AC				ولتاژ (ولت) Voltage (v)
	50~60 Hz				فرکانس (هرتز) Frequency ( Hz)

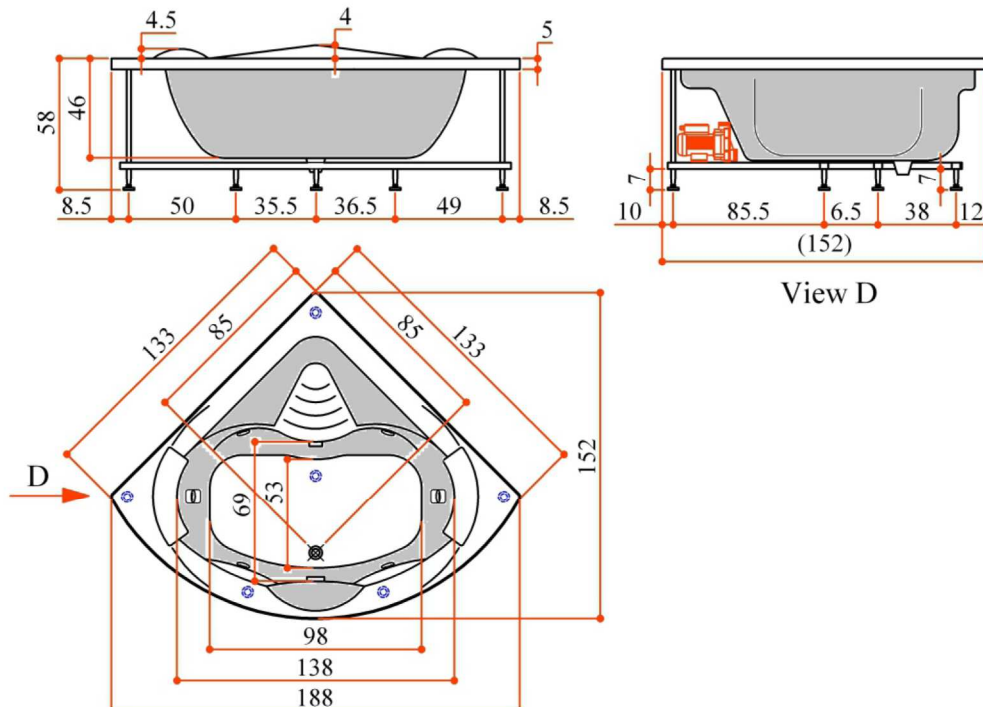
اطلاعات ابعادی  
PLAN-SECTIONS-DIMENSIONS



محل نصب تاسیسات  
FACILITIES INSTALLATION LOCATION

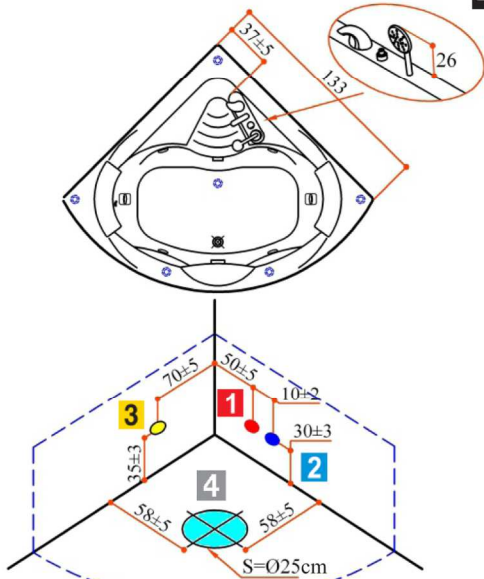

لوله آب گرم و سرد ۱/۲ اینچ  
(در صورت نصب شیر آلات بر روی وان)  
1/2" hot & cold water outlet on wall  
(if taps are fitted to the side of the tub)



پریز برق ارت دار

(مقطع سیم در تیپ های یک و دو ، ۳\*۱.۵ و در تیپ سه و چهار ، ۳\*۲.۵ میلیمتر مربع استفاده شود).

Wall-mounted power outlet ( with earth wire connection)

Minimum cable section must be 3x1.5mm<sup>2</sup> for type 1&2 , 3x2.5mm<sup>2</sup> for type 3&4.

4

جهت سهولت در نصب سیفون، بهتر است خروجی فاضلاب در ناحیه S نصب شود.

(از خروجی فاضلاب به قطر ۴ الی ۶ سانتیمتری جهت کف حمام استفاده شود)

To ease the installation of drain, it had better to install the waste outlet in area S.

(use drain on bathroom floor, 4-6 centimeter)

محل نصب تجهیزات  
POSITION OF CONTROL PANELS AND ACCESSORIES

- Indicated location of installation are approximate.
- Due to variety of options, see our catalog.

- محل نصب تجهیزات نشان داده شده محل تقریبی می باشد.
- با توجه به تنوع بیشتر آپشن ها به قسمت معرفی آپشن مراجعه شود.

جدول راهنمای علائم

Symbol guide table

کنترل پنل دیجیتال تیپ ۱	
Digital control panel (Type 1)	
کنترل پنل دیجیتال تیپ ۲	
Digital control panel (Type 2)	
کنترل پنل دیجیتال تیپ ۳	
Digital control panel (Type 3)	
کنترل پنل دیجیتال تیپ ۴ / نمایشگر	
Digital control panel (Type 4) /with display	
لامپ کروموتورپی	
RGB LED	
بلوئر معمولی	
Blower	
گرم کن آب (هیتر)	
Heater	
شیر آلات	
Faucet	
توربو جت	
Turbo jet	
بلوئر مجیک	
magic blower	
کنترل پنل دیجیتال ویسپر جت	
Digital control panel (whisper jet)	
کنترل پنل دیجیتال سیستم ضد عفونی	
Digital control panel for disinfection sys	
درپوش مخزن مایع ضد عفونی	
Disinfection liquid cap	
جت های ماساژ کناری	
Side massage jets	
شیر هوا	
Air valve	
شیر تبدیل جت به آپشن های انتخابی	
Divertor valve	

تعدادی از آپشن های انتخابی قابل نصب بر روی کلیه تیپ ها  
Some options which can be chosen

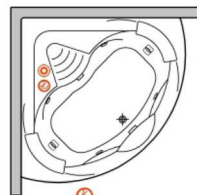

سیستم ضد عفونی / Disinfection

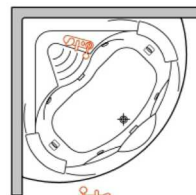

شیر آلات / Faucet assembly

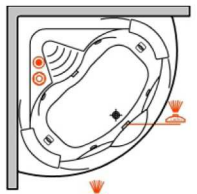

توربو جت / Turbo jet

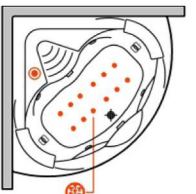

بلوئر مجیک / Magic Blower  
(Only Use for type 3&4) (فقط تیپ ۳ و ۴)



ویسپر جت / Whisper jet







### اطلاعات فنی جکوزی

### TECHNICAL INFORMATION

#### حالت نصب

#### Position of installation

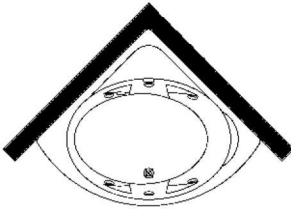

Front panels are available on request.  
(Please look at the introduction catalog)

The minimum width of bathroom door must be 65 cm.

The minimum free space around the tub, must be 30cm, to ease the installation.

The minimum dimensions of location of whirlpool must be 2cm bigger than the dimension of whirlpool.

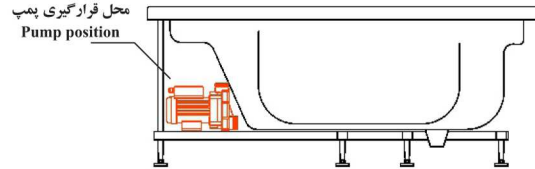

پانل جلو مطابق حالت نصب قابل ارائه می باشد.

(جهت اطلاع از شکل ظاهری پانل ها به کاتالوگ معرفی محصولات مراجعه شود)

حداقل عرض درب ورودی حمام ۶۵ سانتیمتر می باشد.

حداقل فاصله تا سایر لوازم به جهت سهولت در نصب ۳۰ سانتیمتر می باشد.

حداقل ابعاد مورد نیاز نصب، ۲ سانتیمتر بیشتر از ابعاد جکوزی می باشد.

وزن (کیلوگرم) Weight (kg) ±%5					تعداد جت Number of jets		گنجایش (لیتر) Capacity (liter) ± %10		ابعاد Dimension	مدل Model	
وزن کل (۳) Total weight (3)	متعلقات جکوزی Whirlpool equipment	پانل جلو Front Panel	پانل کناری Side Panel	شاسی Metal Frame	وان Tub	جت کناری Side Jets	جت مینی Mini jets	حداقل (۱) (جکوزی) Min.(1)			حداکثر (۲) (جکوزی و وان) Max.(2)
47.6	11	4.7	-	13.8	18.1	6	2	143	236	120x120x61	ویولا Viola

(1) Minimum quantity of water required to operate the hydromassage

(2) Maximum water capacity (tub filled to overflow outlet)

Tub capacity (without jets) = max capacity

(3) Total weight (kg) = Tub + Metal frame + Panels weight

+ Whirlpool equipment

Tub weight ( without whirlpool equipment ) = (total weight- whirlpool equipment)

(۱) حداقل گنجایش آب مورد نیاز جهت کارکرد جت های کناری جکوزی

(۲) حداکثر گنجایش آب تا سطح خروجی

(وان بدون جت، حداقل گنجایش ندارد و گنجایش آن برابر میزان حداکثر آب تا سطح خروجی می باشد)

(۳) وزن کل = وزن وان + وزن شاسی + وزن پانل ها + متعلقات جکوزی

(جهت محاسبه وزن وان بدون جکوزی، وزن متعلقات جکوزی از وزن کل کم شود)

توضیحات Description	تیپ ۴ Type 4	تیپ ۳ Type 3	تیپ ۲ Type 2	تیپ ۱ Type 1	مشخصه های برقی Electrical Specification
در صورت استفاده از آپشن بلوئر مجیک توان مصرفی پمپ از ۰.۸ کیلو وات به ۱.۲۵ کیلو وات تغییر می کند. In case of using magic blower option, power of pump will change from 0.8 kw to 1.25 kw	2730	1830	800	800	توان مصرفی (وات) Power (watt)
	220-240 V / AC				ولتاژ (ولت) Voltage (v)
	50~60 Hz				فرکانس (هرتز) Frequency ( Hz)

### اطلاعات ابعادی

### PLAN-SECTIONS-DIMENSIONS

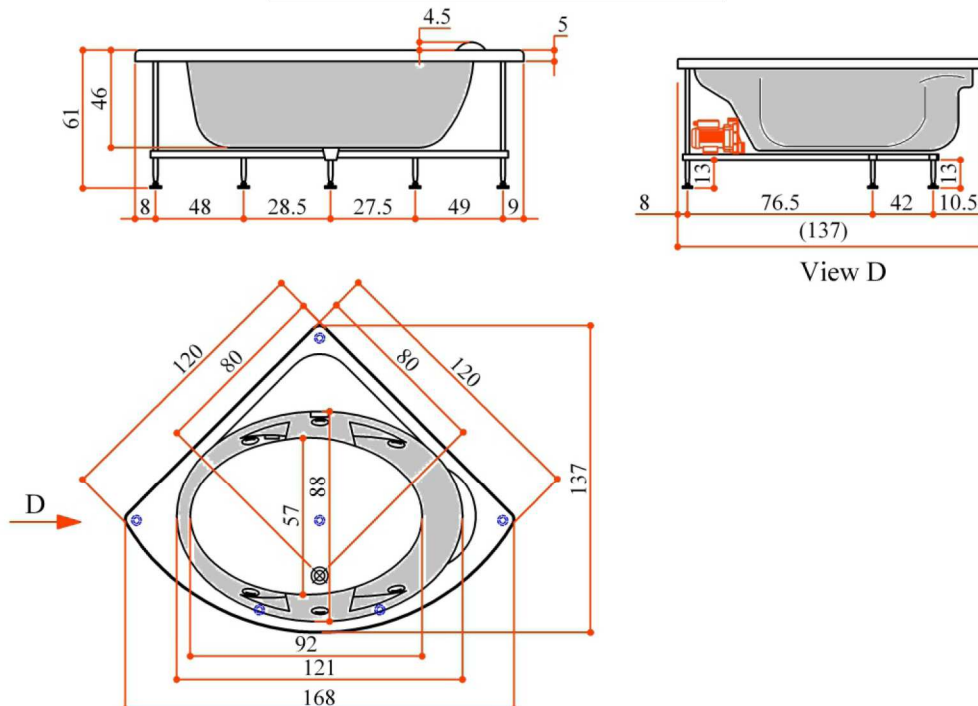

محل نصب تاسیسات  
FACILITIES INSTALLATION LOCATION

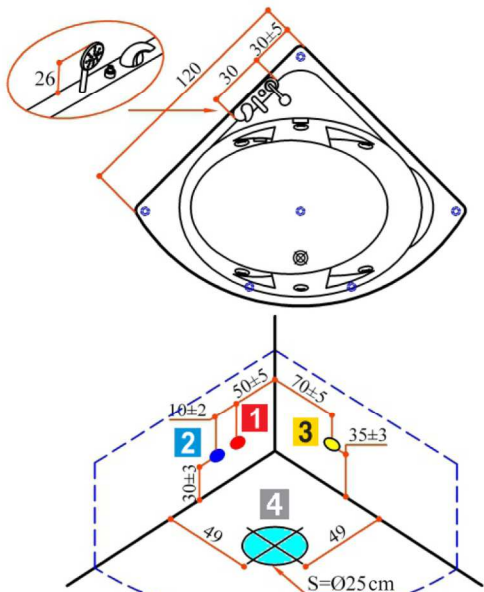

لوله آب گرم و سرد ۱/۲ اینچ  
(در صورت نصب شیر آلات بر روی وان)  
1/2" hot & cold water outlet on wall  
(if taps are fitted to the side of the tub)



پریز برق ارت دار

(مقطع سیم در تیب های یک و دو ، ۳\*۱.۵ و در تیب سه و چهار ، ۳\*۲.۵ میلیمتر مربع استفاده شود).

Wall-mounted power outlet ( with earth wire connection)

Minimum cable section must be 3x1.5mm<sup>2</sup> for type 1&2 , 3x2.5mm<sup>2</sup> for type 3&4.

4

جهت سهولت در نصب سیفون، بهتر است خروجی فاضلاب در ناحیه S نصب شود.

(از خروجی فاضلاب به قطر ۴ الی ۶ سانتیمتری جهت کف حمام استفاده شود)

To ease the installation of drain, it had better to install the waste outlet in area S.  
(use drain on bathroom floor, 4~6 centimeter)

محل نصب تجهیزات  
POSITION OF CONTROL PANELS AND ACCESSORIES

- Indicated location of installation are approximate.
- Due to variety of options, see our catalog.

- محل نصب تجهیزات نشان داده شده محل تقریبی می باشد.
- با توجه به تنوع بیشتر آپشن ها به قسمت معرفی آپشن مراجعه شود.

جدول راهنمای علائم  
Symbol guide table

کنترل پنل دیجیتال تیب ۱ Digital control panel (Type 1)	
کنترل پنل دیجیتال تیب ۲ Digital control panel (Type 2)	
کنترل پنل دیجیتال تیب ۳ Digital control panel (Type 3)	
کنترل پنل دیجیتال تیب ۴ / نمایشگر Digital control panel (Type 4)/with display	
لامپ کروموتراپی RGB LED	
بلوئر معمولی Blower	
گرم کن آب (هیتر) Heater	
شیر آلات Faucet	
توربو جت Turbo jet	
بلوئر مجیک magic blower	
کنترل پنل دیجیتال ویسپر جت Digital control panel (whisper jet)	
کنترل پنل دیجیتال سیستم ضد عفونی Digital control panel for disinfection sys	
درپوش مخزن مایع ضد عفونی Disinfection liquid cap	
جت های ماساژ کناری Side massage jets	
شیر هوا Air valve	
شیر تبدیل جت به آپشن های انتخابی Divertor valve	

تعدادی از آپشن های انتخابی قابل نصب بر روی کلیه تیب ها  
Some options which can be chosen

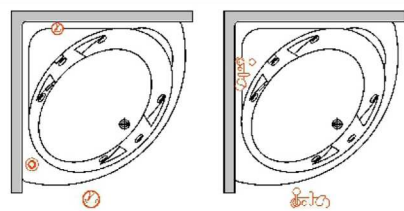

سیستم ضد عفونی / Disinfection      شیر آلات / Faucet assembly

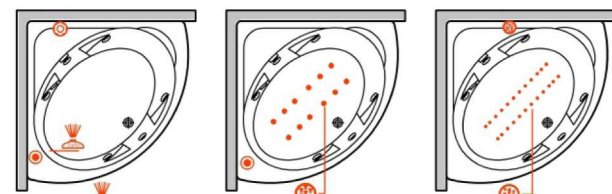

توربو جت / Turbo jet      بلوئر مجیک / Magic Blower (فقط تیب ۳ و ۴)  
ویسپر جت / Whisper jet

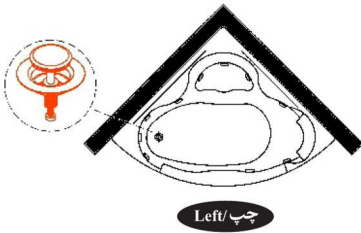

اطلاعات فنی جکوزی  
TECHNICAL INFORMATIONحالت نصب  
Position of installation

Front panels are available on request.

(Please look at the introduction catalog)

The minimum width of bathroom door must be 70 cm.

The minimum free space around the tub, must be 30cm, to ease the installation.

The minimum dimensions of location of whirlpool must be 2cm bigger than the dimension of whirlpool.

پانل جلو مطابق حالت نصب قابل ارائه می باشد.  
(جهت اطلاع از شکل ظاهری پانل ها به کاتالوگ معرفی محصولات مراجعه شود)  
حداقل عرض درب ورودی حمام ۷۰ سانتیمتر می باشد.  
حداقل فاصله تا سایر لوازم به جهت سهولت در نصب ۳۰ سانتیمتر می باشد.  
حداقل ابعاد مورد نیاز نصب، ۲ سانتیمتر بیشتر از ابعاد جکوزی می باشد.

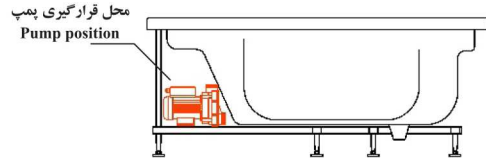

وزن (کیلوگرم) Weight (kg) ± %5					تعداد جت Number of jets		گنجایش (لیتر) Capacity (liter) ± %10		ابعاد Dimension	مدل Model	
وزن کل (۳) Total weight (3)	متعلقات جکوزی Whirlpool equipment	پانل جلو Front Panel	پانل کناری Side Panel	شاسی Metal Frame	وان Tub	جت کناری Side Jets	جت مینی Mini jets	حداکثر (۲) (جکوزی و وان) Max.(2)			حداقل (۱) (جکوزی) Min.(1)
66.2	12.5	5.2	-	14	34.5	8	-	340	320	155x155x59	پرنسس Princess

(1) Minimum quantity of water required to operate the hydromassage

(2) Maximum water capacity (tub filled to overflow outlet)

Tub capacity (without jets) = max capacity

(3) Total weight (kg) = Tub + Metal frame + Panels weight

+ Whirlpool equipment

Tub weight ( without whirlpool equipment ) = (total weight- whirlpool equipment)

(۱) حداقل گنجایش آب مورد نیاز جهت کارکرد جت های کناری جکوزی

(۲) حداکثر گنجایش آب تا سطح خروجی

(وان بدون جت، حداقل گنجایش ندارد و گنجایش آن برابر میزان حداکثر آب تا سطح خروجی می باشد)

(۳) وزن کل = وزن وان + وزن شاسی + وزن پانل ها + متعلقات جکوزی

(جهت محاسبه وزن وان بدون جکوزی، وزن متعلقات جکوزی از وزن کل کم شود)

توضیحات Description	تیپ ۴ Type 4	تیپ ۳ Type 3	تیپ ۲ Type 2	تیپ ۱ Type 1	مشخصه های برقی Electrical Specification
در صورت استفاده از آپشن بلوئر میچیک توان مصرفی پمپ از ۰.۸ کیلو وات به ۱.۲۵ کیلو وات تغییر می کند. In case of using magic blower option, power of pump will change from 0.8 kw to 1.25 kw	2730	1830	800	800	توان مصرفی (وات) Power (watt)
	220-240 V / AC				ولتاژ (ولت) Voltage (v)
	50~60 Hz				فرکانس (هرتز) Frequency ( Hz)

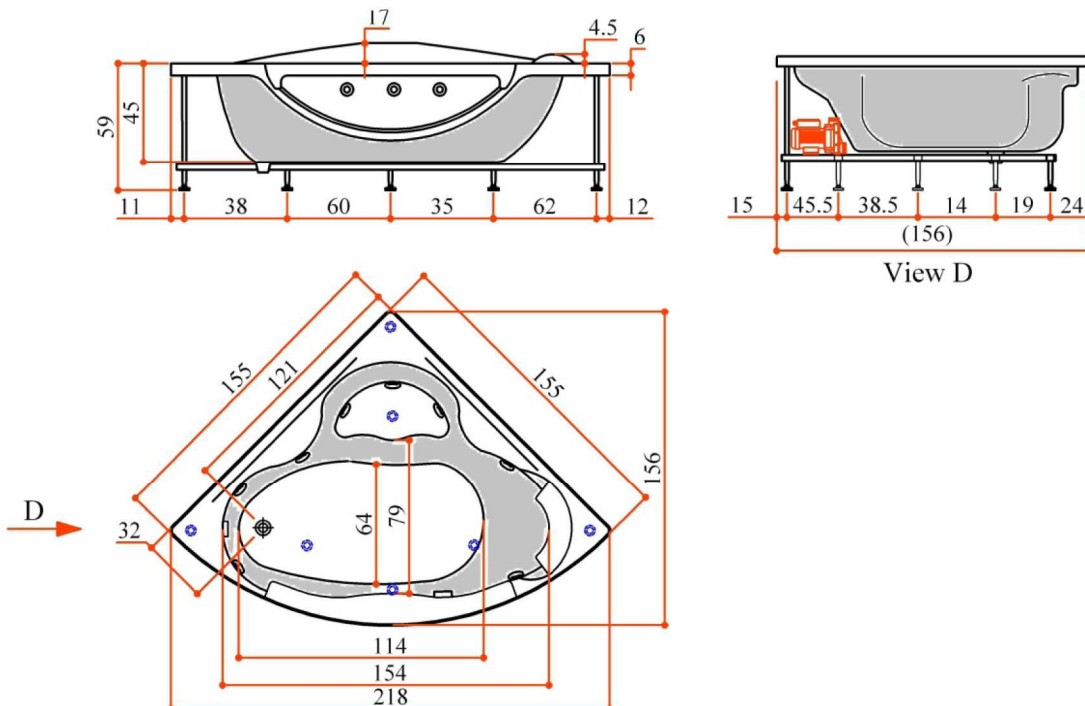
اطلاعات ابعادی  
PLAN-SECTIONS-DIMENSIONS



محل نصب تاسیسات  
FACILITIES INSTALLATION LOCATION

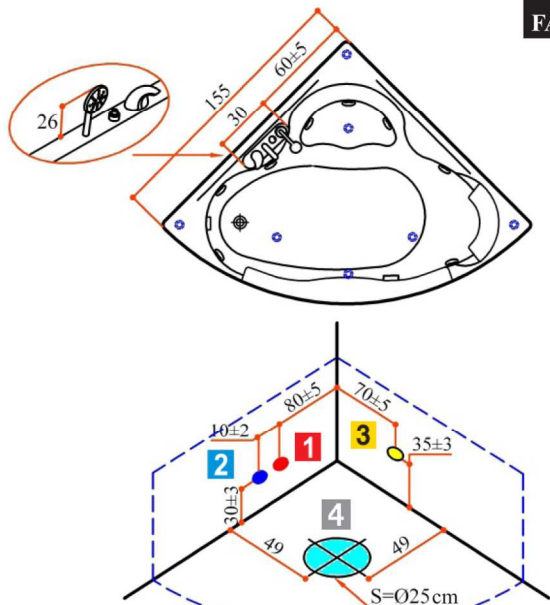

لوله آب گرم و سرد ۱/۲ اینچ  
(در صورت نصب شیر آلات بر روی وان)  
1/2" hot & cold water outlet on wall  
(if taps are fitted to the side of the tub)



پریز برق ارت دار

(مقطع سیم در تیب های یک و دو، ۱.۵\*۳ و در تیب سه و چهار، ۲.۵\*۳ میلیمتر مربع استفاده شود).

Wall-mounted power outlet (with earth wire connection)

Minimum cable section must be 3x1.5mm<sup>2</sup> for type 1&2, 3x2.5mm<sup>2</sup> for type 3&4.

4

جهت سهولت در نصب سیفون، بهتر است خروجی فاضلاب در ناحیه S نصب شود.

(از خروجی فاضلاب به قطر ۴ الی ۶ سانتیمتری جهت کف حمام استفاده شود)

To ease the installation of drain, it had better to install the waste outlet in area S.

(use drain on bathroom floor, 4-6 centimeter)

محل نصب تجهیزات  
POSITION OF CONTROL PANELS AND ACCESSORIES

- Indicated location of installation are approximate.
- Due to variety of options, see our catalog.

- محل نصب تجهیزات نشان داده شده محل تقریبی می باشد.
- با توجه به تنوع بیشتر آپشن ها به قسمت معرفی آپشن مراجعه شود.

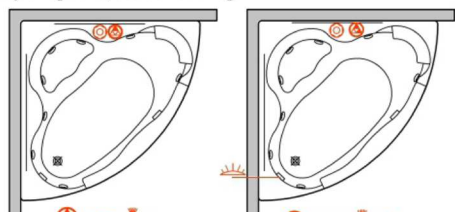

تیپ ۱ / ۱ Type 1

تیپ ۲ / ۲ Type 2

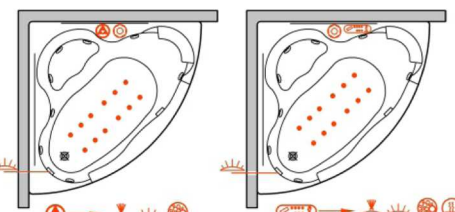

تیپ ۳ / ۳ Type 3

تیپ ۴ / ۴ Type 4

تعدادی از آپشن های انتخابی قابل نصب بر روی کلیه تیپ ها  
Some options which can be chosen

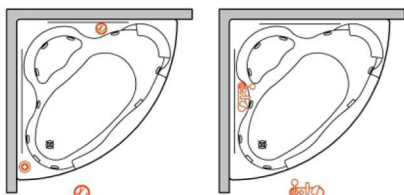

سیستم ضد عفونی / Disinfection / شیر آلات / Faucet assembly

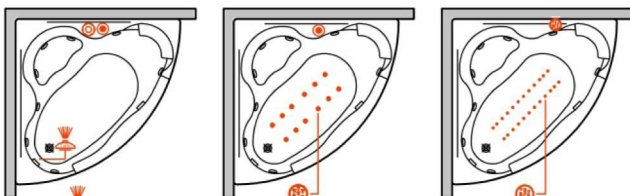

Turbo jet / توربو جت / Magic Blower / بلوئر مجیک / Whisper jet / ویسپر جت  
(فقط تیپ ۳ و ۴) (Only Use for type 3&4)

جدول راهنمای علائم  
Symbol guide table

کنترل پنل دیجیتال تیپ ۱ Digital control panel (Type 1)	
کنترل پنل دیجیتال تیپ ۲ Digital control panel (Type 2)	
کنترل پنل دیجیتال تیپ ۳ Digital control panel (Type 3)	
کنترل پنل دیجیتال تیپ ۴ / نمایشگر Digital control panel (Type 4) / with display	
لامپ کروموتراپی RGB LED	
بلوئر معمولی Blower	
گرم کن آب (هیتر) Heater	
شیر آلات Faucet	
توربو جت Turbo jet	
بلوئر مجیک magic blower	
کنترل پنل دیجیتال ویسپر جت Digital control panel (whisper jet)	
کنترل پنل دیجیتال سیستم ضد عفونی Digital control panel for disinfection sys	
درپوش مخزن مایع ضد عفونی Disinfection liquid cap	
جت های ماساژ کناری Side massage jets	
شیر هوا Air valve	
شیر تبدیل جت به آپشن های انتخابی Divertor valve	





## اطلاعات فنی جکوزی TECHNICAL INFORMATION

### حالت نصب Position of installation

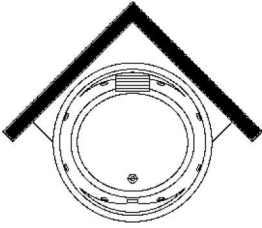

Front panels are available on request.

(Please look at the introduction catalog)

The minimum width of bathroom door must be 70 cm.

The minimum free space around the tub, must be 30cm, to ease the installation.

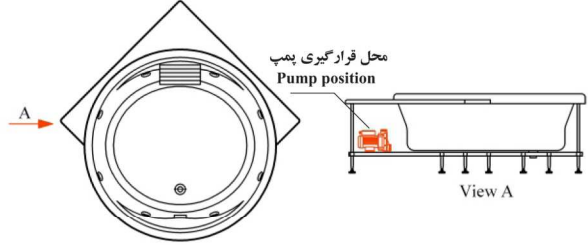

A

محل قرارگیری پمپ  
Pump position

View A

پانل مطابق حالت نصب قابل ارائه می باشد.  
(جهت اطلاع از شکل ظاهری پانل ها به کاتالوگ معرفی محصولات مراجعه شود)  
حداقل عرض درب ورودی حمام ۷۰ سانتیمتر می باشد.  
حداقل فاصله تا سایر لوازم به جهت سهولت در نصب ۳۰ سانتیمتر می باشد.

وزن (کیلوگرم) Weight (kg) ± 5%					تعداد جت Number of jets		گنجایش (لیتر) Capacity (liter) ± 10%		ابعاد Dimension	مدل Model	
وزن کل (۳) Total weight (3)	متعلقات جکوزی Whirlpool equipment	پانل جلو Front Panel	پانل کناری Side Panel	شاسی Metal Frame	وان Tub	جت کناری Side Jets	جت مینی Mini jets	حداقل (۱) (جکوزی) Min.(1)			حداکثر (۲) (جکوزی و وان) Max.(2)
68.4	12	3.4	-	18.9	34.1	7	-	225	405	166x166x67	هاوانا Havana

(1) Minimum quantity of water required to operate the hydromassage

(2) Maximum water capacity (tub filled to overflow outlet)

Tub capacity (without jets) = max capacity

(3) Total weight (kg) = Tub + Metal frame + Panels weight + Whirlpool equipment

Tub weight ( without whirlpool equipment ) = (total weight- whirlpool equipment)

(۱) حداقل گنجایش آب مورد نیاز جهت کارکرد جت های کناری جکوزی

(۲) حداکثر گنجایش آب تا سطح خروجی

(وان بدون جت، حداقل گنجایش ندارد و گنجایش آن برابر میزان حداکثر آب تا سطح خروجی می باشد)

(۳) وزن کل = وزن وان + وزن شاسی + وزن پانل ها + متعلقات جکوزی

(جهت محاسبه وزن وان بدون جکوزی، وزن متعلقات جکوزی از وزن کل کم شود)

توضیحات Description	تیپ ۴ Type 4	تیپ ۳ Type 3	تیپ ۲ Type 2	تیپ ۱ Type 1	مشخصه های برقی Electrical Specification
در صورت استفاده از آپشن بلوئر مجیک توان مصرفی پمپ از ۰.۸ کیلو وات به ۱.۲۵ کیلو وات تغییر می کند. In case of using magic blower option, power of pump will change from 0.8 kw to 1.25 kw	2730	1830	800	800	توان مصرفی (وات) Power (watt)
	220-240 V / AC				ولتاژ (ولت) Voltage (v)
	50~60 Hz				فرکانس (هرتز) Frequency ( Hz)

## اطلاعات ابعادی PLAN-SECTIONS-DIMENSIONS

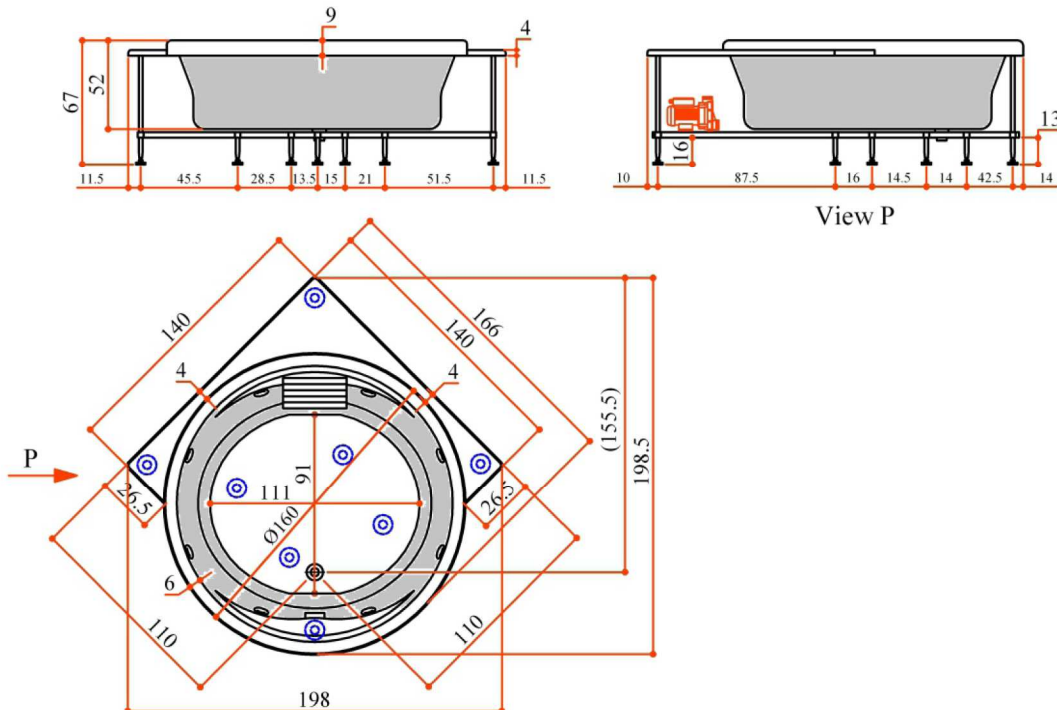



محل نصب تاسیسات  
FACILITIES INSTALLATION LOCATION

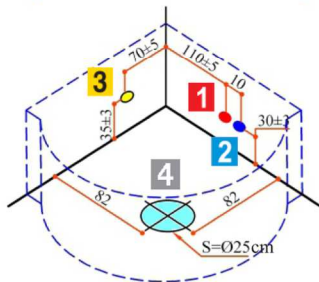
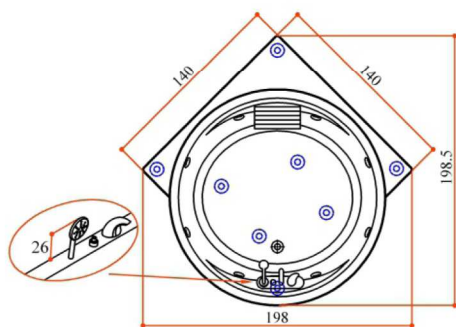

لوله آب گرم و سرد ۱/۲ اینچ  
(در صورت نصب شیر آلات بر روی وان)  
1/2" hot & cold water outlet on wall  
(if taps are fitted to the side of the tub)



پریز برق ارت دار

(مقطع سیم در تیپ های یک و دو، ۲\*۱.۵ و در تیپ سه و چهار، ۳\*۲.۵ میلیمتر مربع استفاده شود).

Wall-mounted power outlet ( with earth wire connection)

Minimum cable section must be 3x1.5mm<sup>2</sup> for type 1&2, 3x2.5mm<sup>2</sup> for type 3&4.

4

جهت سهولت در نصب سیفون، بهتر است خروجی فاضلاب در ناحیه S نصب شود.

(از خروجی فاضلاب به قطر ۴ الی ۶ سانتیمتری جهت کف حمام استفاده شود)

To ease the installation of drain, it had better to install the waste outlet in area S.  
(use drain on bathroom floor, 4-6 centimeter)

محل نصب تجهیزات  
POSITION OF CONTROL PANELS AND ACCESSORIES

- Indicated location of installation are approximate.
- Due to variety of options, see our catalog.

- محل نصب تجهیزات نشان داده شده محل تقریبی می باشد.
- با توجه به تنوع بیشتر آپشن ها به قسمت معرفی آپشن مراجعه شود.

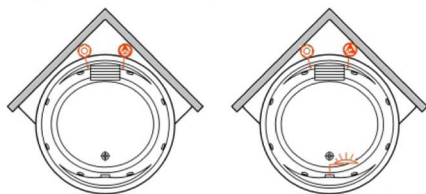

تیپ ۱ / ۱ Type 1

تیپ ۲ / ۲ Type 2

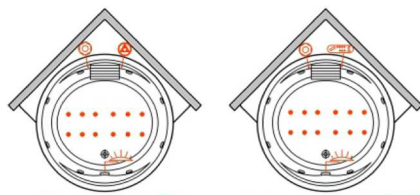

تیپ ۳ / ۳ Type 3

تیپ ۴ / ۴ Type 4

تعدادی از آپشن های انتخابی قابل نصب بر روی کلیه تیپ ها  
Some options which can be chosen

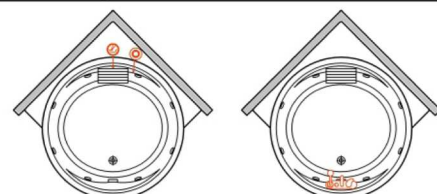

سیستم ضد عفونی / Disinfection

شیر آلات / Faucet assembly

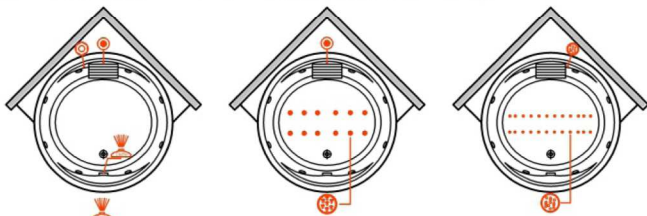

توربو جت / Turbo jet

بلوئر مجیک / Magic Blower  
(فقط تیپ ۳ و ۴) (Only Use for type 3&4)

ویسپر جت / Whisper jet

جدول راهنمای علائم  
Symbol guide table

کنترل پنل دیجیتال تیپ ۱ Digital control panel (Type 1)	
کنترل پنل دیجیتال تیپ ۲ Digital control panel (Type 2)	
کنترل پنل دیجیتال تیپ ۳ Digital control panel (Type 3)	
کنترل پنل دیجیتال تیپ ۴ / نمایشگر Digital control panel (Type 4) / with display	
لامپ کروموتراپی RGB LED	
بلوئر معمولی Blower	
گرم کن آب (هیتر) Heater	
شیر آلات Faucet	
توربو جت Turbo jet	
بلوئر مجیک magic blower	
کنترل پنل دیجیتال ویسپر جت Digital control panel (whisper jet)	
کنترل پنل دیجیتال سیستم ضد عفونی Digital control panel for disinfection sys	
درپوش مخزن مایع ضد عفونی Disinfection liquid cap	
جت های ماساژ کناری Side massage jets	
شیر هوا Air valve	
شیر تبدیل جت به آپشن های انتخابی Divertor valve	







### اطلاعات فنی جکوزی

### TECHNICAL INFORMATION

#### حالت نصب

#### Position of installation

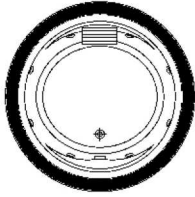

حداقل عرض درب ورودی حمام ۶۵ سانتیمتر می باشد.  
حداقل فاصله تا سایر لوازم به جهت سهولت در نصب ۳۰ سانتیمتر می باشد.

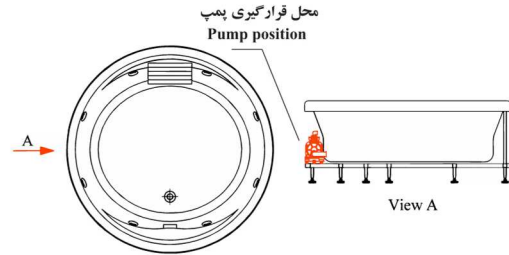

The minimum width of bathroom door must be 65 cm.  
The minimum free space around the tub, must be 30cm, to ease the installation.

وزن (کیلوگرم) Weight (kg) ±%5					تعداد جت Number of jets		گنجایش (لیتر) Capacity (liter) ±%10		ابعاد	مدل	
وزن کل (۳) Total weight (3)	متعلقات جکوزی Whirlpool equipment	پانل جلو Front Panel	پانل کناری Side Panel	شاسی Metal Frame	وان Tub	جت کناری Side Jets	جت مینی Mini jets	حداکثر (۲) (جکوزی و وان) Max.(2)	حداقل (۱) (جکوزی) Min.(1)	Dimension	Model
59	12	-	-	16	31	7	-	405	225	166x160x60	کنزیا Kenzia

(1) Minimum quantity of water required to operate the hydromassage

(۱) حداقل گنجایش آب مورد نیاز جهت کارکرد جت های کناری جکوزی

(2) Maximum water capacity (tub filled to overflow outlet)

(۲) حداکثر گنجایش آب تا سطح خروجی

Tub capacity (without jets) = max capacity

(وان بدون جت، حداقل گنجایش ندارد و گنجایش آن برابر میزان حداکثر آب تا سطح خروجی می باشد)

(3) Total weight (kg) = Tub + Metal frame + Panels weight + Whirlpool equipment

(۳) وزن کل = وزن وان + وزن شاسی + وزن پانل ها + متعلقات جکوزی

Tub weight ( without whirlpool equipment ) = (total weight- whirlpool equipment)

(جهت محاسبه وزن وان بدون جکوزی، وزن متعلقات جکوزی از وزن کل کم شود)

توضیحات Description	تیپ ۴ Type 4	تیپ ۳ Type 3	تیپ ۲ Type 2	تیپ ۱ Type 1	مشخصه های برقی Electrical Specification
در صورت استفاده از آپشن بلوئر مجیک توان مصرفی پمپ از ۰.۸ کیلو وات به ۱.۲۵ کیلو وات تغییر می کند. In case of using magic blower option, power of pump will change from 0.8 kw to 1.25 kw	2730	1830	800	800	توان مصرفی (وات) Power (watt)
	220-240 V / AC				ولتاژ (ولت) Voltage (v)
	50~60 Hz				فرکانس (هرتز) Frequency ( Hz)

### اطلاعات ابعادی

### PLAN-SECTIONS-DIMENSIONS

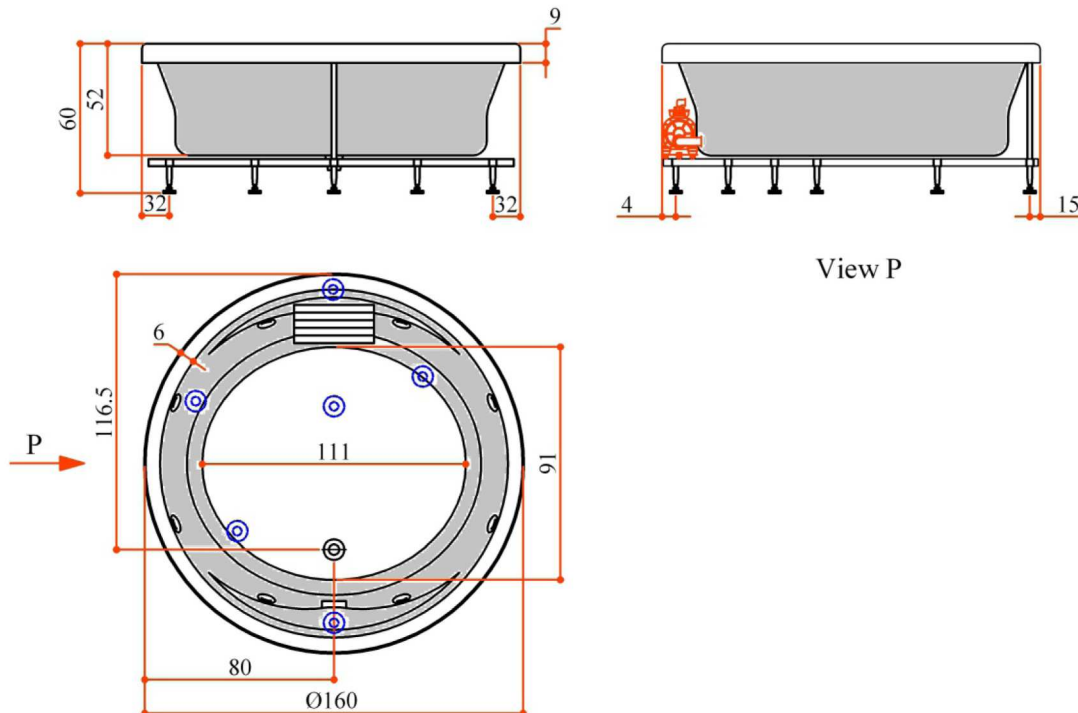

محل نصب تاسیسات  
FACILITIES INSTALLATION LOCATION

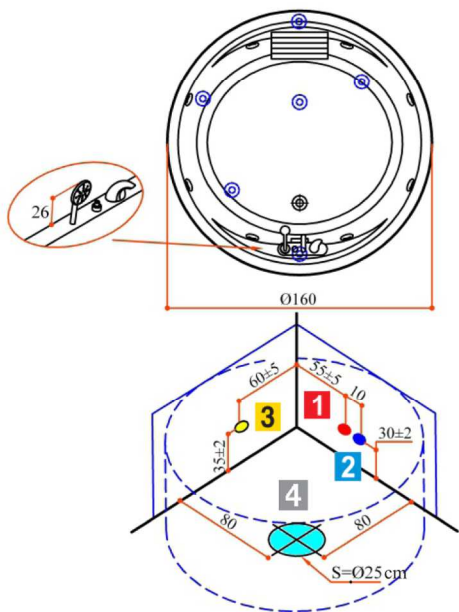

لوله آب گرم و سرد ۱/۲ اینچ  
(در صورت نصب شیر آلات بر روی وان)  
1/2" hot & cold water outlet on wall  
(if taps are fitted to the side of the tub)



پریز برق ارت دار

(مقطع سیم در تیپ های یک و دو، ۳×۱.۵ و در تیپ سه و چهار، ۳×۲.۵ میلیمتر مربع استفاده شود).

Wall-mounted power outlet ( with earth wire connection)

Minimum cable section must be 3x1.5mm<sup>2</sup> for type 1&2 , 3x2.5mm<sup>2</sup> for type 3&4.

4

جهت سهولت در نصب سیفون، بهتر است خروجی فاضلاب در ناحیه S نصب شود.

(از خروجی فاضلاب به قطر ۴ الی ۶ سانتیمتری جهت کف حمام استفاده شود)

To ease the installation of drain, it had better to install the waste outlet in area S.  
(use drain on bathroom floor, 4~6 centimeter)

محل نصب تجهیزات  
POSITION OF CONTROL PANELS AND ACCESSORIES

- Indicated location of installation are approximate.
- Due to variety of options, see our catalog.

- محل نصب تجهیزات نشان داده شده محل تقریبی می باشد.
- با توجه به تنوع بیشتر آپشن ها به قسمت معرفی آپشن مراجعه شود.

جدول راهنمای علائم

Symbol guide table

کنترل پنل دیجیتال تیپ ۱ Digital control panel (Type 1)	
کنترل پنل دیجیتال تیپ ۲ Digital control panel (Type 2)	
کنترل پنل دیجیتال تیپ ۳ Digital control panel (Type 3)	
کنترل پنل دیجیتال تیپ ۴ / نمایشگر Digital control panel (Type 4) with display	
لامپ کروموتراپی RGB LED	
بلوئر معمولی Blower	
گرم کن آب (هیتر) Heater	
شیر آلات Faucet	
توربو جت Turbo jet	
بلوئر مجیک magic blower	
کنترل پنل دیجیتال ویسپر جت Digital control panel (whisper jet)	
کنترل پنل دیجیتال سیستم ضد عفونی Digital control panel for disinfection sys	
درپوش مخزن مایع ضد عفونی Disinfection liquid cap	
جت های ماساژ کناری Side massage jets	
شیر هوا Air valve	
شیر تبدیل جت به آپشن های انتخابی Divertor valve	

تعدادی از آپشن های انتخابی قابل نصب بر روی کلیه تیپ ها  
Some options which can be chosen

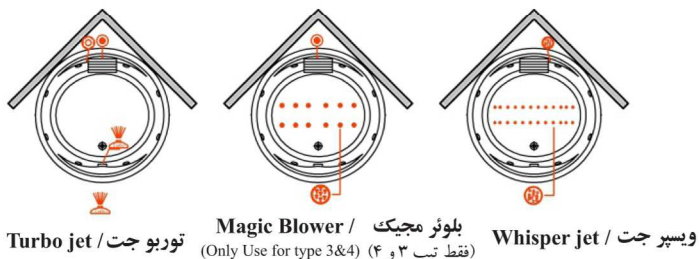
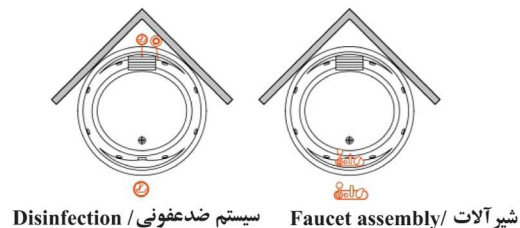



### اطلاعات فنی جکوزی TECHNICAL INFORMATION

#### حالت های نصب Different positions of installation

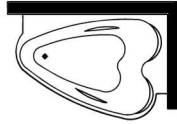

02

Location of water pump under the headrest.  
Front and side panels are available on request.  
(Please look at the introduction catalog)

The minimum width of bathroom door must be 65 cm.  
The minimum free space around the tub, must be 30cm, to ease the installation.  
The minimum dimensions of location of whirlpool must be 2cm bigger than the dimension of whirlpool.  
Right & left whirlpool according drain position.

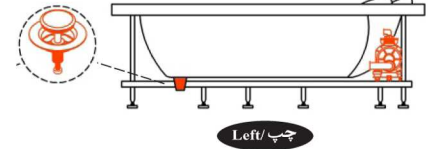

وزن (کیلوگرم) Weight (kg) ±%5					تعداد جت Number of jets		گنجایش (لیتر) Capacity (liter) ±%10		ابعاد Dimension	مدل Model	
وزن کل (۳) Total weight (3)	متعلقات جکوزی Whirlpool equipment	پانل جلو Front Panel	پانل کناری Side Panel	شاسی Metal Frame	وان Tub	جت کناری Side Jets	مینی جت Mini jets	حداقل (۱) (جکوزی و وان) Min.(1)			حداکثر (۲) (جکوزی و وان) Max.(2)
68	12	7	-	11	38	6	4	168	288	183x132x64	والریا Valeria

- (1) Minimum quantity of water required to operate the hydromassage
- (2) Maximum water capacity (tub filled to overflow outlet)  
Tub capacity(without jets) = max capacity
- (3) Total weight (kg) = Tub + Metal frame + Panels weight + Whirlpool equipment  
Tub weight ( without whirlpool equipment ) = (total weight- whirlpool equipment)

- (۱) حداقل گنجایش آب مورد نیاز جهت کارکرد جت های کناری جکوزی
- (۲) حداکثر گنجایش آب تا سطح خروجی  
(وان بدون جت، حداقل گنجایش ندارد و گنجایش آن برابر میزان حداکثر آب تا سطح خروجی می باشد)
- (۳) وزن کل = وزن وان + وزن شاسی + وزن پانل ها + متعلقات جکوزی  
(جهت محاسبه وزن وان بدون جکوزی، وزن متعلقات جکوزی از وزن کل کم شود)

توضیحات Description	تیپ ۴ Type 4	تیپ ۳ Type 3	تیپ ۲ Type 2	تیپ ۱ Type 1	مشخصه های برقی Electrical Specification
در صورت استفاده از آپشن بلوئر مجیک توان مصرفی پمپ از ۰.۸ کیلو وات به ۱.۲۵ کیلو وات تغییر می کند. In case of using magic blower option, power of pump will change from 0.8 kw to 1.25 kw	2730	1830	800	800	توان مصرفی (وات) Power (watt)
	220-240 V / AC				ولتاژ (ولت) Voltage (v)
	50~60 Hz				فرکانس (هرتز) Frequency ( Hz)

### اطلاعات ابعادی PLAN-SECTIONS-DIMENSIONS

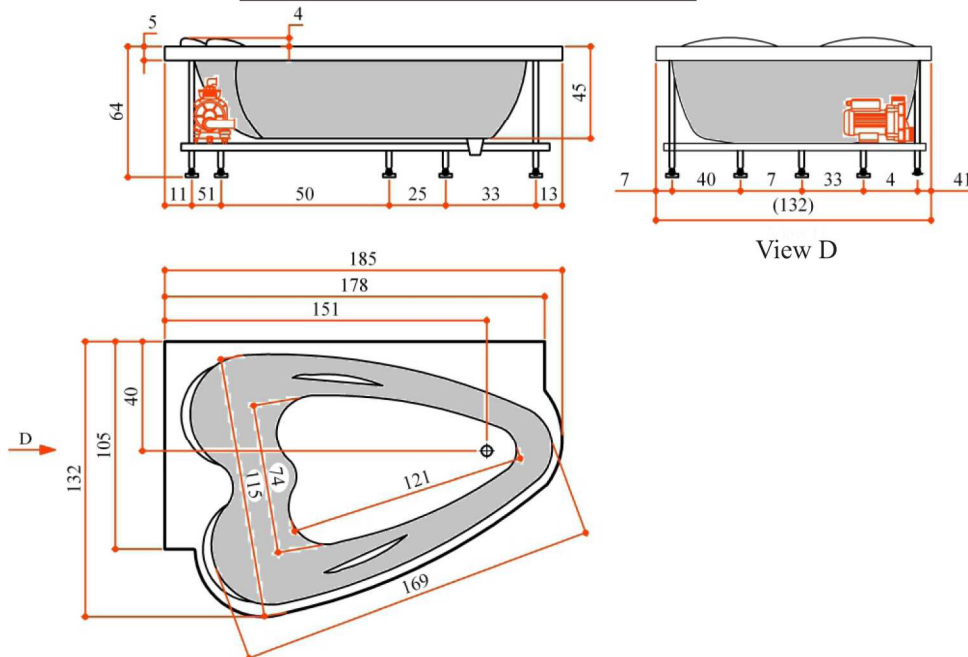





محل نصب تاسیسات  
FACILITIES INSTALLATION LOCATION

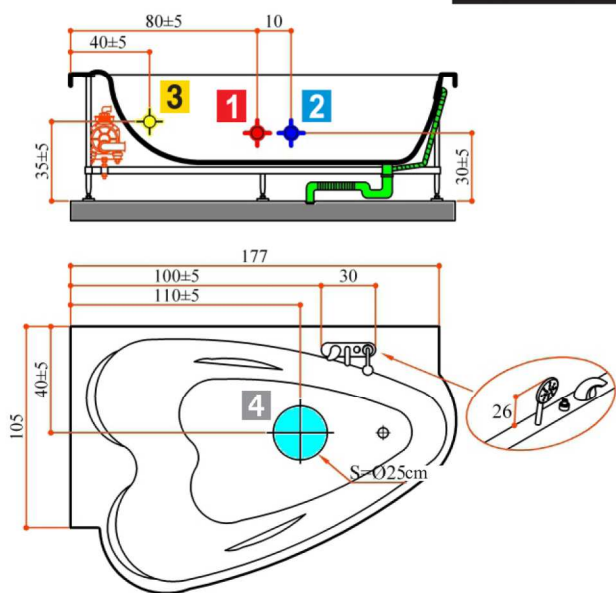

لوله آب گرم و سرد ۱/۲ اینچ  
( در صورت نصب شیر آلات بر روی وان)  
1/2" hot & cold water outlet on wall  
(if taps are fitted to the side of the tub)



پریز برق ارت دار  
Wall-mounted power outlet ( with earth wire connection)  
Minimum cable section must be 3x1.5mm<sup>2</sup> for type 1&2 , 3x2.5mm<sup>2</sup> for type 3&4.

جهت سهولت در نصب سیفون، بهتر است خروجی فاضلاب در ناحیه S نصب شود.  
(از خروجی فاضلاب به قطر ۴ الی ۶ سانتیمتری جهت کف حمام استفاده شود)  
To ease the installation of drain, it had better to install the waste outlet in area S.  
(use drain on bathroom floor, 4~6 centimeter)

محل نصب تجهیزات  
POSITION OF CONTROL PANELS AND ACCESSORIES

- Indicated location of installation are approximate.
- Due to variety of options, see our catalog.

- محل نصب تجهیزات نشان داده شده محل تقریبی می باشد.
- با توجه به تنوع بیشتر آپشن ها به قسمت معرفی آپشن مراجعه شود.

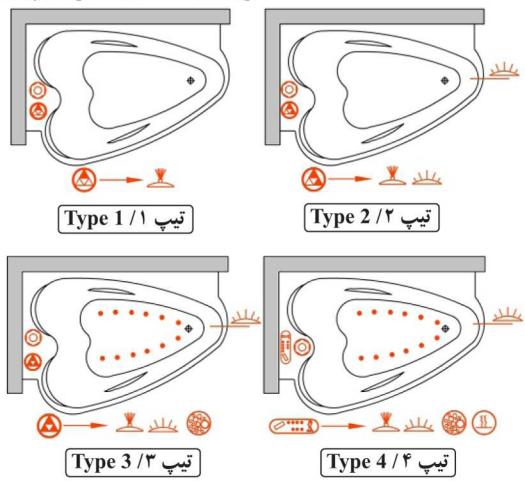

جدول راهنمای علائم  
Symbol guide table

کنترل پنل دیجیتال تیپ ۱ Digital control panel (Type 1)	
کنترل پنل دیجیتال تیپ ۲ Digital control panel (Type 2)	
کنترل پنل دیجیتال تیپ ۳ Digital control panel (Type 3)	
کنترل پنل دیجیتال تیپ ۴ / نمایشگر Digital control panel (Type 4)/with display	
لامپ کروموتراپی RGB LED	
بلوئر معمولی Blower	
گرم کن آب (هیتر) Heater	
شیر آلات Faucet	
توربو جت Turbo jet	
بلوئر میجیک magic blower	
کنترل پنل دیجیتال ویسپر جت Digital control panel (whisper jet)	
کنترل پنل دیجیتال سیستم ضد عفونی Digital control panel for disinfection sys	
درپوش مخزن مایع ضد عفونی Disinfection liquid cap	
جت های ماساژ کناری Side massage jets	
شیر هوا Air valve	
شیر تبدیل جت به آپشن های انتخابی Divertor valve	

تعدادی از آپشن های انتخابی قابل نصب بر روی کلیه تیپ ها  
Some options which can be chosen

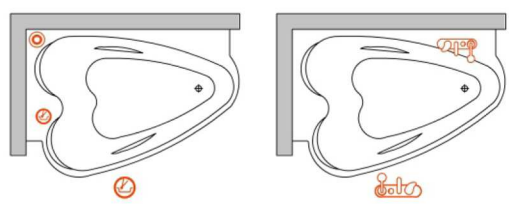

سیستم ضد عفونی / Disinfection      شیر آلات / Faucet assembly

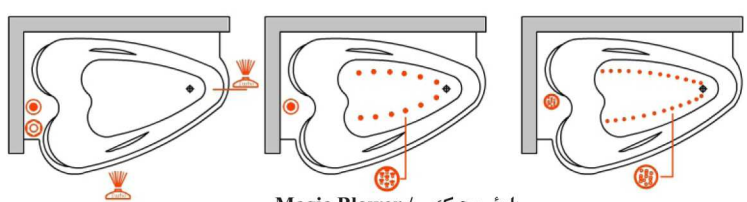

توربو جت / Turbo jet      بلوئر میجیک / Magic Blower (فقط تیپ ۳ و ۴)  
ویسپر جت / Whisper jet





### اطلاعات فنی جکوزی

#### TECHNICAL INFORMATION

#### حالت های نصب

#### Different positions of installation

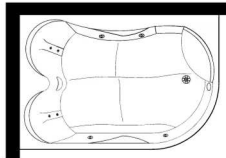

Location of water pump on right side.

Front and side panels are available on request.

(Please look at the introduction catalog)

The minimum width of bathroom door must be 65 cm.

The minimum free space around the tub, must be 30cm, to ease the installation.

The minimum dimensions of location of whirlpool must be 2cm bigger than the dimension of whirlpool.

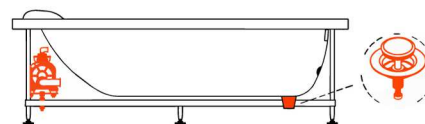

راست/Right

وزن (کیلوگرم) (۳) Weight (kg) ± %5 (3)	تعداد جت Number of jets		گنجایش (لیتر) Capacity (liter) ± %10		ابعاد Dimension	مدل Model
	جت کناری Side Jets	جت مینی Mini jets	حداکثر (۲) (جکوزی و وان) Max.(2)	حداقل (۱) (جکوزی) Min.(1)		
49.5	4	6	309	232	195X95X63	پرشیا Persia

(1) Minimum quantity of water required to operate the hydromassage system

(2) Maximum water capacity (tub filled to overflow outlet)

Tub capacity(without jets) = max capacity

(3) Total weight (kg) = Tub + Metal frame + Panels weight  
+ Whirlpool equipment

(۱) حداقل گنجایش آب مورد نیاز جهت کارکرد جت های کناری جکوزی

(۲) حداکثر گنجایش آب تا سطح خروجی

(وان بدون جت، حداقل گنجایش ندارد و گنجایش آن برابر میزان حداکثر آب تا سطح خروجی می باشد)

(۳) وزن کل = وزن وان + وزن شاسی + وزن پانل جلو + متعلقات جکوزی

توضیحات Description	تیپ ۴ Type 4	تیپ ۳ Type 3	تیپ ۲ Type 2	تیپ ۱ Type 1	مشخصه های برقی Electrical Specification
در صورت استفاده از آپشن بلوئر مجیک توان مصرفی پمپ از ۰.۸ کیلو وات به ۱.۲۵ کیلووات تغییر می کند. In case of using magic blower option, power of pump will change from 0.8 kw to 1.25 kw	2730	1830	800	800	توان مصرفی (وات) Power (watt)
	220-240 V / AC				ولتاژ (ولت) Voltage (v)
	50 Hz				فرکانس (هرتز) Frequency ( Hz)

### اطلاعات ابعادی

#### PLAN-SECTIONS-DIMENSIONS

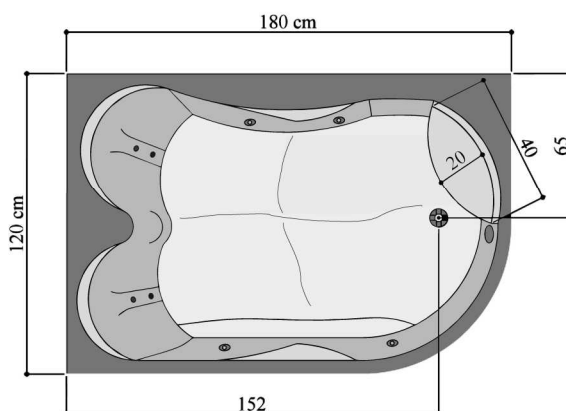
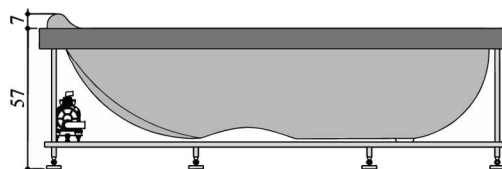

محل نصب تاسیسات  
FACILITIES INSTALLATION LOCATION

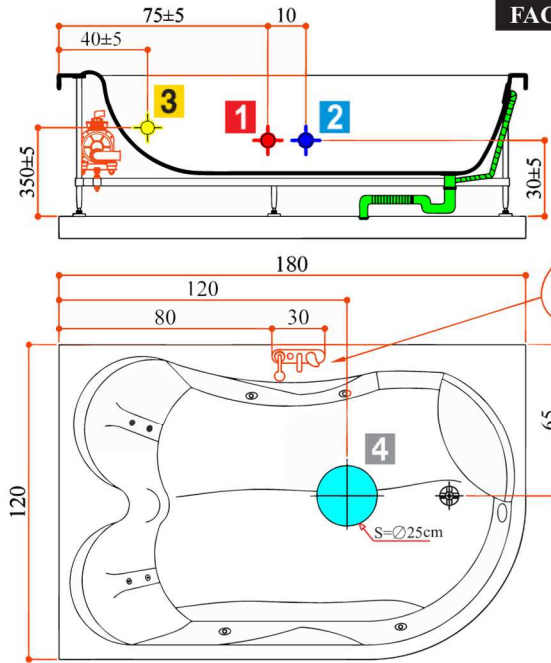

لوله آب گرم و سرد ۱/۲ اینچ  
(در صورت نصب شیر آلات بر روی وان)  
1/2" hot & cold water outlet on wall  
(if taps are fitted to the side of the tub)



پریش برق ارت دار

(مقطع سیم در تیپ های یک و دو، ۳×۱.۵ و در تیپ سه و چهار، ۳×۲.۵ میلیمتر مربع استفاده شود).

Wall-mounted power outlet (with earth wire connection)

Minimum cable section must be 3x1.5mm<sup>2</sup> for type 1&2, 3x2.5mm<sup>2</sup> for type 3&4.

**4** جهت سهولت در نصب سیفون، بهتر است خروجی فاضلاب در ناحیه S نصب شود.  
(از خروجی فاضلاب به قطر ۴ الی ۶ سانتیمتری جهت کف حمام استفاده شود)  
To ease the installation of drain, it had better to install the waste outlet in area S.  
(use drain on bathroom floor, 4~6 centimeter)

محل نصب تجهیزات  
POSITION OF CONTROL PANELS AND ACCESSORIES

- Indicated location of installation are approximate.
- Due to variety of options, see our catalog.

- محل نصب تجهیزات نشان داده شده محل تقریبی می باشد.
- با توجه به تنوع بیشتر آپشن ها به قسمت معرفی آپشن مراجعه شود.

جدول راهنمای علائم  
Symbol guide table

کنترل پنل دیجیتال تیپ ۱ Digital control panel (Type 1)	
کنترل پنل دیجیتال تیپ ۲ Digital control panel (Type 2)	
کنترل پنل دیجیتال تیپ ۳ Digital control panel (Type 3)	
کنترل پنل دیجیتال تیپ ۴ / نمایشگر Digital control panel (Type 4) / with display	
لامپ کروموتراپی RGB LED	
بلوئر معمولی Blower	
گرم کن آب (هیتر) Heater	
شیر آلات Faucet	
توربو جت Turbo jet	
بلوئر مجیک magic blower	
کنترل پنل دیجیتال ویسپر جت Digital control panel (whisper jet)	
کنترل پنل دیجیتال سیستم ضد عفونی Digital control panel for disinfection sys	
در پوش مخزن مایع ضد عفونی Disinfection liquid cap	
جت های ماساژ کناری Side massage jets	
شیر هوا Air valve	
شیر تبدیل جت به آپشن های انتخابی Divertor valve	

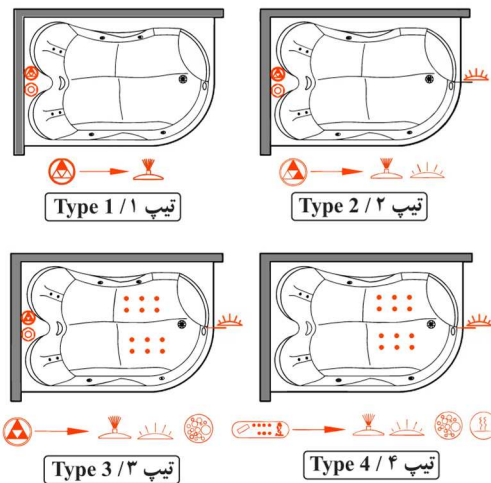

تعدادی از آپشن های انتخابی قابل نصب بر روی کلیه تیپ ها  
Some options which can be chosen

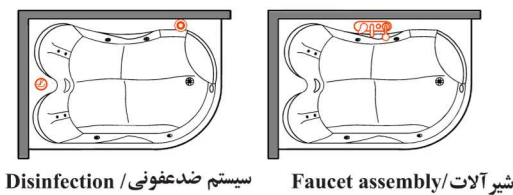

سیستم ضد عفونی / Disinfection

شیر آلات / Faucet assembly

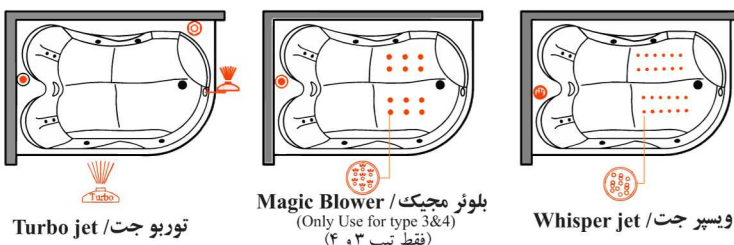

توربو جت / Turbo jet

بلوئر مجیک / Magic Blower  
(Only Use for type 3&4)  
(فقط تیپ ۳ و ۴)

ویسپر جت / Whisper jet







## اطلاعات فنی جکوزی TECHNICAL INFORMATION

### Placement accessories:

- 1- Heater and control box
- 2- Pump-1, 1.5 hp (two speed)
- 3- Pump-2, 1.5 hp (single speed)
- 4- Air pump (power = 600 w)
- 5- Acrylic sheet coated with polyurethane
- 6- Wooden frame with epoxy coating
- 7- Ozone generator

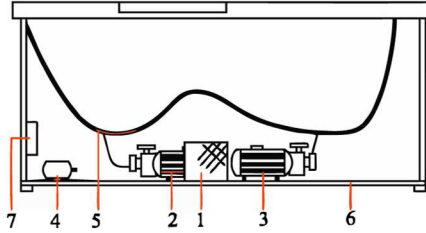

Notice: The minimum width of bathroom must be 220 cm.

### محل قرارگیری تجهیزات :

- ۱- کنترل باکس و هیتر
  - ۲- پمپ با توان مصرفی ۱.۵ اسب ( دو سرعت )
  - ۳- پمپ با توان مصرفی ۱.۵ اسب ( تک سرعت )
  - ۴- پمپ هوا (بلوئر) با توان مصرفی ۶۰۰ وات
  - ۵- جنس ورق آکریلیک با عایق پلی اورتان
  - ۶- شاسی چوبی با پوشش اپوکسی
  - ۷- آزونایتر
- تذکر: حداقل عرض درب ورودی ۲۲۰ سانتیمتر می باشد

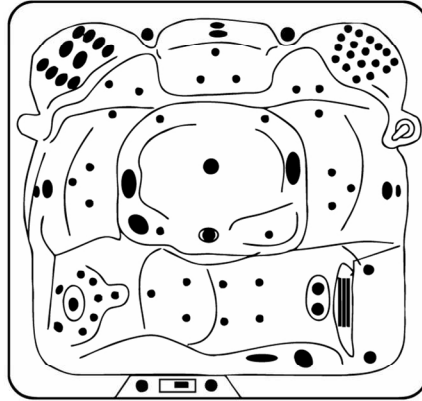

مشخصه های برقی Electrical Specification	وزن (کیلوگرم) Weight (kg) $\pm$ %5		تعداد جت Number of jets $\pm$ 5	گنجایش (لیتر) Capacity (liter) $\pm$ %10	ابعاد Dimension	مدل Model
	وزن با آب With Water	بدون پانل Without Panel				
<p>پمپ آب شامل دو دستگاه با توان مصرفی ۱.۵ اسب پمپ هوا (بلوئر) یک دستگاه با توان مصرفی ۶۰۰ وات هیتر با توان مصرفی ۳۰۰۰ وات</p> <p>Water Pumps = 1.5 hp ( includes two devices ) Air pump ( Blower ) = 600 Watt Heater = 3000 Watt</p>	1220	318	61	900	212x212x95	دگاس Degas

## اطلاعات ابعادی PLAN-SECTIONS-DIMENSIONS

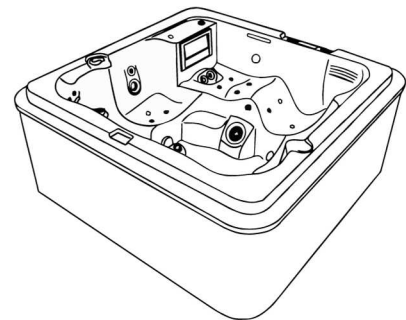
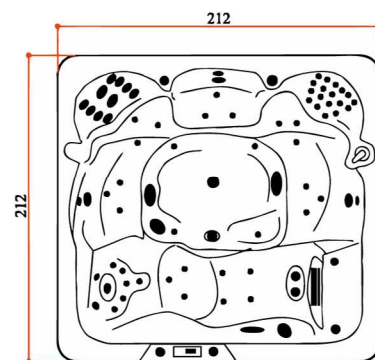
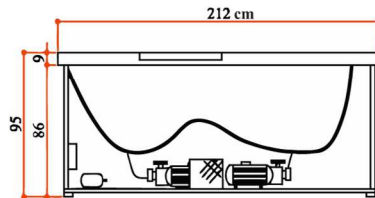

محل نصب تاسیسات  
FACILITIES INSTALLATION LOCATION

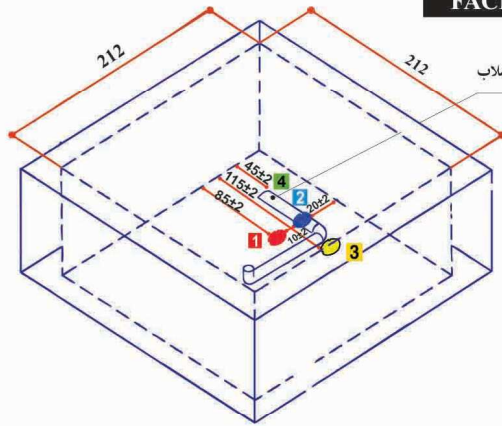

خروجی آب جکوزی  
نصب لوله تخلیه و هدایت آن به فاضلاب

لوله آب سرد و گرم ۳/۴ اینچ

محل قرارگیری لوله های آب سرد و گرم، زیر جکوزی تعبیه شود

3/4" hot & cold water outlet on wall

Please locate the tube for hot/cold water under the whirlpool

پریز برق ارت دار

سیم برق با مقطع ۳\*۴ میلیمتر مربع، زیر جکوزی تعبیه شود  
(به جهت سهولت در نصب، حداقل طول سیم از کف ۲ متر در نظر گرفته شود)

Wall-mounted power outlet (with earth wire connection)

Please use 3x4mm<sup>2</sup> wire under the whirlpool

(For ease of installation please use the wire length of 2 meter from floor)

محل تخلیه جکوزی (لوله به قطر ۶ سانتیمتر)

مطابق شکل محل تخلیه آب در فاصله حداقل ۳۰ سانتیمتر از لبه جکوزی در نظر گرفته شود

Outlet drain location (pipe with 6cm diameter)

According to the image, please consider the location

of drainage with at least 30cm distance from the edge of whirlpool

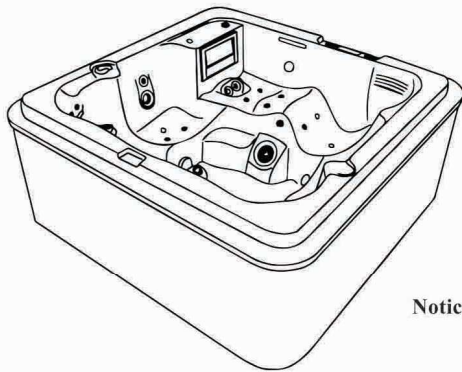

تذکر: در صورت نصب جکوزی به صورت توکار،

به منظور سهولت در ارائه خدمات (سرویس و نگهداری)، مسیر دسترسی (تونل) حداقل ۱ متر بیشتر از ابعاد جکوزی در نظر گرفته شود.

Notice: In case of built in installation, for ease of the maintenance service,

please considered a tunnel space around the whirlpool ( at least 1 meter more )

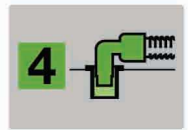

محل نصب تجهیزات

POSITION OF CONTROL PANELS AND ACCESSORIES

تذکر ۱: محل نصب تجهیزات نشان داده شده محل تقریبی می باشد

Notice 1: Indicated location of installation are approximate

تذکر ۲: اکسسوری نصب شده بر روی این محصول ممکن است با توجه به نوآوری و استفاده از قطعات جدیدتر متفاوت باشد

Notice 2: For innovation & using new parts, the accessories would be used alternative on this product



برای افراد  
با کنترل کننده ضربان قلب  
ممنوع  
FORBIDDEN FOR PEOPLE  
WITH HEART CONTROLLER

- 1- button back air jets
- 2- button turbo air jet
- 3- Waterfall
- RGB LED lights (2Pcs.) 4-
- 5- Rotating foot water jets (2Pcs.)
- 6- Waterfall button
- 7- Electricity button (on/off)
- 8- Filtration compartment
- 9- Master jet (Turbo jet)
- 10- Rotating back water jets (6Pcs.)
- 11- Water jets (3Pcs.)
- 12- Air jets (16Pcs.)
- 13- Suction (2Pcs.)
- 14- Turbo jet button
- 15- Rotating back water jets (18Pcs.)
- 16- Water outlet (9 Pcs.)
- 17-18- left / right adjustment button back air jets(2Pcs.)
- 19- Rotating back water jets (6Pcs.)
- 20- Drain
- 21- Ozone jet
- 22- Water jets (8Pcs.)
- 23- Digital control panel

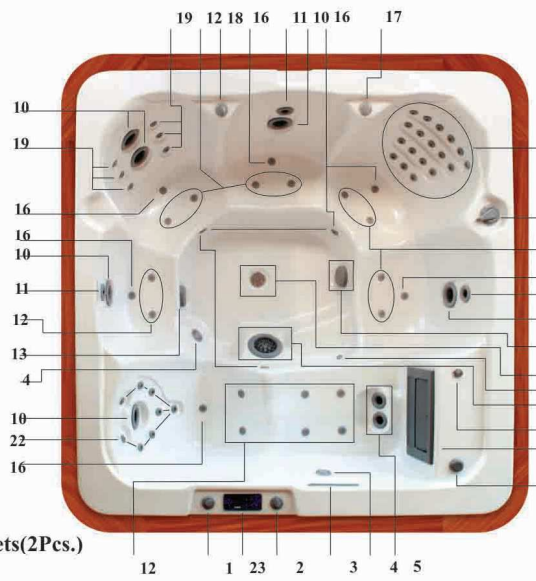

- ۱- شیر هوای جت های پشت
- ۲- شیر هوای توربو
- ۳- آبشار
- ۴- لامپ کروموتراپی (۲ عدد)
- ۵- جت های چرخشی ماساژور با (۲ عدد)
- ۶- شیر قطع و وصل آبشار
- ۷- دکمه روشن / خاموش برق
- ۸- محفظه فیلتراسیون
- ۹- توربو جت
- ۱۰- جت های آب چرخشی کمر (۶ عدد)
- ۱۱- جت های آب (۳ عدد)
- ۱۲- جت های هوا (۱۶ عدد)
- ۱۳- ساکشن (۲ عدد)
- ۱۴- شیر توربو جت
- ۱۵- جت های آب چرخشی پشت (۱۸ عدد)
- ۱۶- تخلیه آب (۹ عدد)
- ۱۷- ۱۸- شیر مخلوط هوا و آب (۲ عدد)
- ۱۹- جت های آب چرخشی (۶ عدد)
- ۲۰- تخلیه (زیر آب)
- ۲۱- خروجی ازن
- ۲۲- جت های آب (۸ عدد)
- ۲۳- پانل نمایشگر دیجیتالی